

mushroom **tulip** tongue orange slice butterfly globe oyster little tulip **ribbon chair** ben chair groovy le chat abcd little globe mushroom tulip tongue **orange slice** butterfly globe oyster little tulip ribbon chair **ben chair** groovy le chat abcd little globe **mushroom** tulip tongue orange slice **butterfly** globe oyster little tulip ribbon chair ben chair **groovy** le chat abcd little globe mushroom tulip tongue orange slice butterfly globe oyster little tulip ribbon chair ben chair groovy le chat abcd little globe mushroom tulip **tongue** orange slice butterfly **globe oyster** little tulip ribbon chair ben chair groovy le chat abcd little globe mushroom tulip tongue orange slice butterfly globe oyster **little tulip** ribbon chair ben chair groovy **le chat** abcd little globe mushroom tulip tongue orange slice butterfly globe oyster little tulip ribbon chair ben chair groovy le chat **little globe** mushroom tulip **tongue** orange slice butterfly globe oyster little tulip ribbon chair ben chair **groovy** le chat abcd little globe mushroom tulip tongue orange slice **butterfly** globe oyster little tulip ribbon chair ben chair groovy le chat **abcd** little globe mushroom tulip tongue orange slice butterfly globe oyster **little tulip** ribbon chair ben chair groovy **le chat** abcd little globe mushroom tulip tongue orange slice butterfly globe oyster little tulip ribbon chair ben chair groovy le chat abcd little globe mushroom tulip tongue **orange slice** butterfly globe oyster little tulip ribbon chair **ben chair** groovy le chat **abcd** little globe mushroom **tulip** tongue orange slice butterfly globe oyster little tulip **ribbon chair** ben chair groovy le chat abcd little globe

Jubilee Pierre Paulin

CONTENT	MUSHROOM (page 40) _ TULIP (page 42) _ LITTLE TULIP (page 44) _ TONGUE (page 46) _ ORANGE SLICE (page 48) _ BUTTERFLY (page 52) _ GLOBE (page 54) _ LITTLE GLOBE (page 54) _ OYSTER (page 56) _ RIBBON CHAIR (page 58) _ BEN CHAIR (page 60) _ GROOVY (page 62) _ LE CHAT (page 64) _ ABCD (page 66)
---------	--

Included in the permanent collection of the Museum of Modern Art in New York. And you can buy it in Bradford. An armchair for all times. Sensitive yet strong. Art that is always comfortable.

Opgenomen in de permanente collectie van het Museum of Modern Art in New York. En gewoon te koop in Koog aan de Zaan. Een fauteuil van alle tijden. Gevoelig en sterk. Kunst waar je altijd goed in zit.

Intégré à la collection permanente du Musée d'art moderne de New York. Tout simplement en vente à côté de chez vous. Un fauteuil adapté à toutes les circonstances. Sensible mais fort. De l'art qui sait rester confortable.

Teil der Sammlung des Museum of Modern Art in New York. Und man kann ihn in Kassel kaufen. Ein zeitloser Sessel. Sensibel und dennoch stark. Kunst, die immer angenehm ist.

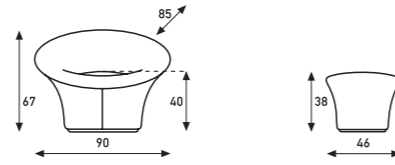



As if Pierre Paulin had premonitions of Flower Power, the Tulip spreads its simple, half-open petals around the sitter, inviting and warming at the same time. There is a dignified high Tulip and an elegant, low 'Little Tulip'. Together with the footstool, it makes for an expressive, very comfortable combination.

Alsof Pierre Paulin de Flower Power heeft voorvoeld: de Tulip. Half ontloken spreidt deze simpele, karakteristieke bloem onder de zitmeubelen haar bladeren. Uitnodigend en koesterend tegelijk. Er is een statige hoge Tulip en een sierlijke, lage 'Little Tulip'. Samen met het bijbehorende voetenbankje een sprekende en uiterst comfortabele combinatie, waar je in blijft zitten.

Comme si Pierre Paulin avait prévu le Flower Power, Tulip déploie ses pétales à demi-ouverts, à la fois accueillants et chaleureux. Il existe un modèle Tulip haut tout en dignité, et un élégant 'Little Tulip'. Associés à leur pouf, ils constituent une combinaison aussi confortable qu'expressive.

Als ob Pierre Paulin Flower Power geahnt hätte, breitet die Tulpe ihre einfachen, halbgeöffneten Blütenblätter zugleich wärmend und einladend um den Sitzenden herum aus. Es gibt eine ehrfürchtige hohe Tulip und eine elegante, niedrige 'Little Tulip'. Zusammen mit dem Fußbänkchen ergibt sich eine ausdrucksstarke und sehr bequeme Kombination.

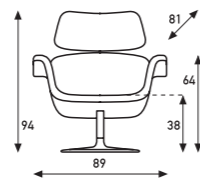

F 545

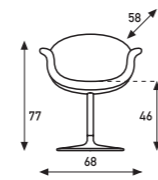

F 163

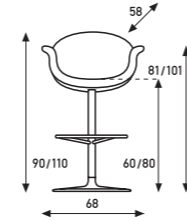

F 163

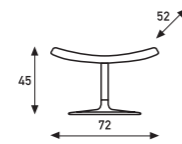

P 545



An expressive armchair. Almost nonchalant. A chair that whispers gently and whose flowing shape and subtle colours make it possible to create interior seating accents easily and, most of all, expressively.

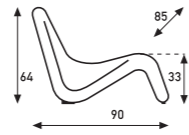

Sprekende fauteuil. Bijna achteloos. Fluisterend. Bij wijze van spreken zonder het achterste van je tong te laten zien, kunnen zitaccenten in het interieur worden gelegd. Door de vloeiende vorm en met veelzeggende kleuren.

Un fauteuil tout en expressivité. Presque nonchalant. Un objet qui murmure en douceur, dont les rondeurs et les couleurs subtiles permettent d'élaborer des intérieurs en toute simplicité, mais surtout, pleins d'expressivité.

Ein ausdrucksstarker Sessel. Fast lässig. Ein Stuhl der sanft flüstert und dessen fließende Form und dezente Farben es möglich machen, innenarchitektonische Sitzgruppen-Akzente leicht und vor allem ausdrucksstark zu erschaffen.





Anyone who sees several Orange Slice chairs grouped together cannot fail to be touched by the playfulness of the composition. From different visual angles, the Orange Slice shows several stages of 'curl up'. In fact, the chair seems to change shape every time you look at it. The chair comprises two completely identical shells of pressed beech, covered with foam on a chromed metal frame.

Wie het genoeg smaakt om een groepje Orange Slice-fauteuils bij elkaar te zien, wordt aangenaam getroffen door het speelse karakter van de compositie. Vanuit verschillende visuele invalshoeken toont de Orange Slice diverse stadia van 'omkrullen'. Hij lijkt iedere keer iets van vorm te veranderen. Bestaat niettemin uit twee volkomen identieke schelpen van geperst beukenhout, afgedekt met vormschuim. Verchromd metalen buis-massief.

Si vous avez la chance de voir plusieurs fauteuils Orange Slice ensemble, vous ne manquerez pas d'être étonné par l'espèglerie de la composition. Chaque angle de vue vous fera découvrir une forme nouvelle. Ce fauteuil semble en fait changer de forme à chaque fois qu'on le regarde. Il est composé de deux de coques identiques en hêtre pressé, enrobées d'une mousse moulée. Le piétement est chromé.

Jeder, der einige Orange Slice Stühle zusammen gruppiert gesehen hat, kann gar nicht anders, als von der Verspieltheit der Komposition berührt zu sein. Von verschiedenen visuellen Blickwinkeln, zeigt der Orange Slice verschiedene Stationen des 'curl up'. Der Stuhl scheint in der Tat jedes Mal, wenn man ihn anschaut, seine Form zu verändern. Der Stuhl verbindet zwei völlig identische Sitzschalen aus gepresster Buche, mit Schaumstoffbezug auf dem Chromgestell.

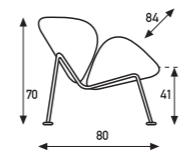

F 437

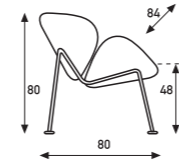

F 437 B

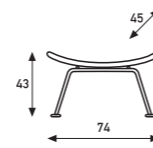

P 437

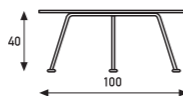

T 437



A familiar face and a design classic, this unconventional, timeless design by Pierre Paulin in 1963 will be considered a classic for many years to come. Upholstered in black and natural saddle leather. Also available in cowhide. The frame is brushed stainless steel. Butterfly has been included in the collection of the National Gallery of Victoria in Melbourne, Australia.

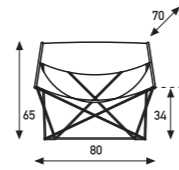

Oude bekende met hoge designwaarde. Onconventioneel tot in lengte van jaren. Ontworpen door Pierre Paulin in 1963. Nu te beschouwen als een ruimtelijk object. Bespanning in zwart en naturel tuigleer. En ook in koeienhuid. Het frame is steeds van roestvaststaal. Maakt deel uit van de National Gallery of Victoria in Melbourne.

Aspect familier, grand classique du design, ce modèle aussi original qu'intemporel imaginé par Pierre Paulin en 1963 restera une référence pendant de longues années. Tapissé en noir et cuir noir ou naturel. Également disponible en cuir de vache. La structure est en acier inoxydable brossé. Butterfly fait partie de la prestigieuse collection de la National Gallery de Victoria à Melbourne, en Australie.

Ein bekanntes Gesicht und ein Designklassiker. Dieses unkonventionelle, zeitlose Design von Pierre Paulin von 1963 wird auch noch viele weitere Jahre lang ein Klassiker bleiben. Bezogen in schwarzem und naturfarbenem Sattelleder. Auch in Rindsleder erhältlich. Das Gestell ist aus poliertem, rostfreiem Stahl. Butterfly ist Teil der Sammlung der National Gallery of Victoria in Melbourne, Australien.



With its elegantly rounded shell on a chromed rounded pedestal, the Globe seems to have escaped from the very first James Bond movie. Many people who see this chair feel a slight touch of nostalgia. The Globe is a luxurious and stylish design that made enthusiastic use of the latest technology of the time. Proving that true design is timeless. There is a dignified Globe with a high back and a slender Little Globe with a low back.

De Globe lijkt, met zijn elegante ronde kuip op een verchromde ronde poot, zó weggelopen uit de allereerste James Bond-film. Een lichte nostalgie naar voorbije tijden overvalt menigeen bij het zien van dit meubel. Een luxueus en stijlvol ontwerp, dat enthousiast gebruik maakt van de nieuwste technologische snuffjes uit die tijd. Dat bewijst eens te meer dat het ware design tijdloos is. Er is een statige Globe, met een hoge rugleuning en de rankere Little Globe, met een lage rugleuning.

Avec son élégante coque arrondie montée sur piétement circulaire chromé, le fauteuil Globe semble tout droit sorti du premier James Bond. Pour beaucoup, une légère touche de nostalgie émane de ce fauteuil. Ce modèle intemporel, luxueux et gracieux, regroupe toutes les technologies de pointe de l'époque. Ce qui prouve que le design véritable est intemporel. Il existe avec un haut dossier plein de dignité, ou encore avec un dossier plus petit, le Little Globe.

Mit seiner eleganten abgerundeten Sitzschale auf einem verchromten, abgerundeten Sockel, scheint der Globe direkt aus dem aller ersten James Bond Film zu stammen. Viele Leute verfallen in Nostalgie, wenn sie diesen Stuhl sehen. Der Globe ist ein luxuriöses und stilvolles Design, dass mit Elan die technologischen Neuheiten seiner Zeit einsetzte. Der Beweis dafür, dass wahres Design zeitlos ist. Es gibt einen ehrwürdigen Globe mit einer hohen Lehne und einen schlanken Little Globe mit einer niedrigen Lehne.

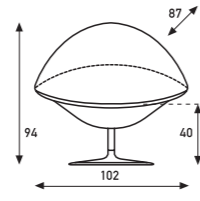

F 422 Globe

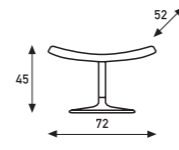

P 421

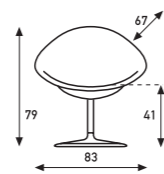

F 427 Little Globe

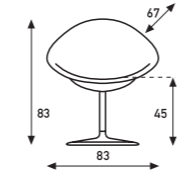

F 427/B Little Globe



One of the first designs in the Classic Collection and *the* easy chair of the sixties. The chromed metal base is so minimalist that the wooden seating shell seems to float. All over the world, this chair decorated, and still decorates, the living areas of Artifort fans with a feeling for style. The Oyster was in the Artifort collection until 1979 and by request Artifort brought it back into the collection in 1999.

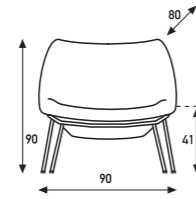

F 157

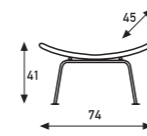

P 157

Een van de eerste ontwerpen binnen de Classic Collection en dé kuipfauteuil van de jaren zestig. Het verchromde metalen onderstel is zo minimaal, dat de houten zitschelp lijkt te zweven. Dit meubel sierde (en siert) overal ter wereld de woonruimte van stijlgevoelige Artifort-fans. Bleef tot 1979 in productie en is op veler verzoek in 1999 opnieuw uitgebracht.

Un des premiers modèles de la collection Classic. *Le* fauteuil des années 60. Le piétement métallique chromé est si léger et discret que la coque d'assise en bois semble suspendue au-dessus du sol. Partout dans le monde, ce fauteuil trône encore dans les intérieurs des fidèles d'Artifort. Le fauteuil Oyster est resté dans la collection Artifort jusqu'en 1979 et il est revenu en 1999, suite à la demande de nos clients.

Eines der ersten Designs der Classic Collection und *der* Easy-Chair der sechziger Jahre schlechthin. Das Chromgestell ist so minimalistisch, dass die hölzerne Sitzschale zu fließen scheint. Weltweit schmückte und schmückt er auch heute noch die Lebensräume der Artifort Fans, die ein Gefühl für Stil haben. Der Oyster war in der Artifort Kollektion bis 1979 und wurde aufgrund der Nachfrage von Artifort 1999 wieder in die Kollektion aufgenommen.



A completely upholstered design by Pierre Paulin from 1966 and a professional, innovative vision on the well-known ribbon form. Metal frame with horizontal springs, covered with foam and stretch fabric. A lacquered pressed-wood pedestal. A beautiful example of applied art. Featured in the collection of the National Gallery of Victoria in Melbourne, Australia.

Volgestoffeerd zitdesign van Pierre Paulin uit 1966. Een vakkundige en vernieuwende visie op de reeds bekende lintvorm. Metalen buisframe met horizontale vering, omhuld door vormschuim en bekleed met een plooielose elastische stof. Onderstel van hoogfrequent geperst hout, gelakt. Een fraai voorbeeld van toegepaste kunst. Maakt deel uit van de National Gallery of Victoria in Melbourne.

Un modèle entièrement garni, imaginé par Pierre Paulin en 1966. Une vision professionnelle et novatrice de la forme du ruban. Structure métallique à ressorts horizontaux, couverte de mousse et de tissu stretch. Piétement en bois pressé laqué. Un exemple éblouissant d'art appliqué. Ce modèle fait partie de la prestigieuse collection de la National Gallery de Victoria à Melbourne, en Australie.

Ein völlig bezogenes Design von Pierre Paulin von 1966 und eine professionelle, innovative Vision der bekannten Bandform. Metallrahmen mit horizontaler Federung, bezogen mit Schaumstoff und dehnbarem Stoff. Lackierter Sockel aus gepresstem Holz. Ein schönes Beispiel für angewandte Kunst. Ausgestellt in der Sammlung National Gallery of Victoria in Melbourne, Australien.

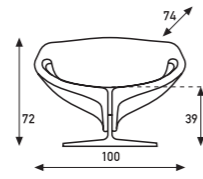

P 582

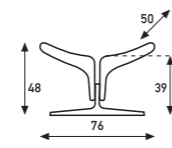

P 582



In 1991 Pierre Paulin enriched the Classic Collection with a comfortable, more businesslike chair, the Ben Chair. The Ben Chair unites classic opinions about robust seating pleasure with a contemporary, slim design. Its distinctive aluminium sledge base comes anodised or coated.

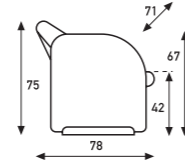

In 1991 verrijkt Pierre Paulin de Classics Collection met een comfortabele, zakelijke fauteuil: de Ben Chair. De Ben Chair verenigt klassieke opvattingen over robuust zitgenot met een eigentijdse, slanke vormgeving. Het eigennijve aluminium onderstel, geanodiseerd of gecoat, kennen we van de F 598.

En 1991, Pierre Paulin a enrichi la Collection Classic avec un fauteuil confortable et professionnel, le Ben Chair. Le Ben Chair réconcilie les tenants traditionnels d'un confort classique et la modernité d'un design contemporain. Sa base traîneau caractéristique en aluminium est disponible en version anodisée ou à finition couleur.

1991 bereicherte Pierre Paulin die Classic Collection mit einem bequemen, eher büroartigem Stuhl, dem Ben Chair. Der Ben Chair verbindet klassische Möglichkeiten des robusten Sitzvergnügens mit einem zeitgenössischen, schlanken Design. Sein charaktervolles Aluminium Schlittengestell ist anodisch behandelt oder beschichtet erhältlich.



In 1973 Pierre Paulin designed the F 598, the 'groovy' shell seat, and quickly became the darling of the trendy avant-garde. A special feature is the aluminium profile base, anodised or coated. Featured in the collection of the National Gallery of Victoria in Melbourne, Australia.

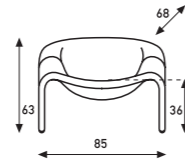

In 1973 ontwierp Pierre Paulin de F 598, de 'groovy' zitschelp, die al snel de lieveling van de hippe avant-garde wordt. Bijzonder is het onderstel, met een aluminium profiel, geanodiseerd of gecoat. Maakt deel uit van de National Gallery of Victoria in Melbourne.

En 1973, Pierre Paulin a conçu le F 598, le siège à coque 'groovy', qui va rapidement devenir la coqueluche de l'avant-garde tendance. Sa base profilée en aluminium anodisé ou en finition peinture poudre. Est l'une de ses caractéristiques les plus marquantes. Ce modèle fait partie de la prestigieuse collection de la National Gallery de Victoria à Melbourne, en Australie.

1973 schuf Pierre Paulin den F 598, den 'irren' Schalensitz und wurde so schnell zum Liebling der modebewussten Avantgarde. Ein besonderer Aspekt ist das charakteristische Aluminium-Gestell, anodisch behandelt oder verchromt. Ausgestellt in der Sammlung der National Gallery of Victoria in Melbourne, Australien.



Artifort F 574, Le Chat, looks as if it were designed with a single movement of the pen. The backrest and seat seem to leap out of the rear base. It makes the chair both inviting and dynamic. A pleasure to sit on. With Le Chat, Pierre Paulin used aluminium profiles for the first time as a base. Later, he also used them for the F 598, one of Artifort's classics. In 1969, Le Chat deservedly won the Monza Design Award.

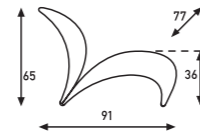

Het ontwerp van Artifort F 574, Le Chat, ziet eruit alsof het met één penstreek is getekend. De rugleuning en de zitting lijken uit de achterpoot te springen. Het maakt de stoel tegelijk uitnodigend als dynamisch. Een genot om in te zitten. Pierre Paulin paste bij Le Chat voor het eerst aluminium profielen toe als voet, die hij later ook gebruikte voor de F 598, een van de klassiekers van Artifort. Niet voor niets ontving Le Chat in 1969 de Monza Design Award.

Le Chat, modèle Artifort F 574, semble avoir été dessiné d'un seul trait. Dossier et assise semblent littéralement prêts à jaillir des « pattes arrière ». Un siège séduisant et dynamique à la fois. Le plaisir de s'asseoir. Pierre Paulin a utilisé pour la première fois une base profilée en aluminium sur le siège Le Chat, base qu'il réutilisa sur le F 598, un classique de la collection Artifort. Le Chat n'a d'ailleurs pas reçu le Monza Design Award en 1969 par hasard.

Als sei es in einem einzigen Zug gezeichnet worden: Le Chat (Artifort-Modell F 574). Die Quelle ist der hintere Fuß, aus dem Rückenlehne und Sitzfläche hervorzustreben scheinen. Das macht dieses Modell zugleich einladend und dynamisch. Und es ist ein Genuss, darin zu sitzen. Pierre Paulin verwendete für Le Chat erstmals Aluminiumprofile für den Fuß, genau wie später für den F 598, einen der Klassiker von Artifort. Nicht ohne Grund wurde Le Chat 1969 mit dem Monza Design Award ausgezeichnet.



The shape of the ABCD bank by Pierre Paulin seems to be derived from an egg-box. The curves in the seat provide everyone with their own armrest and ensure a safe distance between the people sitting on it. This makes the ABCD sofa ideal for hotel lobbies and lounges.

De vorm van de ABCD bank van Pierre Paulin lijkt ontleend aan die van de eierdoos. De welvingen in de zitting geven iedereen een eigen armleuning en zorgen voor een zekere afstand tussen de zittende. Dat maakt de ABCD bank tot het ideale meubel voor hotellobby's en lounges.

La forme du sofa ABCD de Pierre Paulin n'est pas sans rappeler la forme d'une boîte d'œufs. Les rondeurs du siège forment autant d'accoudoirs et de petits cocons pour les personnes assises. Le sofa ABCD est le parfait accessoire des halls et des salons

Die Form des ABCD-Sofas von Pierre Paulin scheint durch eine Eierschachtel inspiriert. Durch die Wölbungen in der Sitzfläche steht jedem seine eigene Arm-lehne zur Verfügung. Der sichere Abstand zwischen den Sitzenden bleibt so gewährleistet. Dadurch eignet sich das ABCD-Sofa besonders gut für Hotellobbys und Lounges.

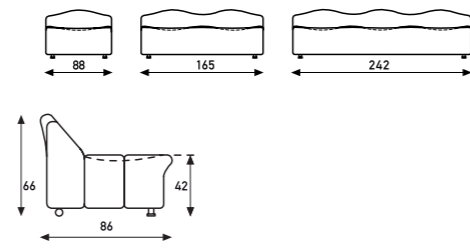

aanhoren **doze** drink eten **wachten enjoy** schauen **causser** listen rusten ponder **ontspannen** speisen conférer
dineren opbergen **praten** discuss jouer dormir nachdenken **dine** lie relaxen spelen brunch **anhören** wait sitzen
attendre snooze klatschen **lezen** lire **cocoon** dromen dommelen ranger **parler** live **ein Nickerchen machen**
 read sommeiller **philosophieren** schrijven sit **habiter** treffen **luisteren** ontbijten lagern **dîner** sleep live study einen
 Schnaps trinken kosen **vergaderen** se reposer écrire **souperen** work keuvelen liegen **relax** schlummern **ruhen**
 philosopher **rêver** brainstormen **discussiëren** breakfast brunchen **leben** souper vrijen **asseoir** wonen träumen
deliberate store **ontspannen** peinzen stow genießen **spielen** ontmoeten warten **regarder** brainstormen travailler
 einmummen **dream** kijken lunch **ontspannen** méditer drowse **filosoferen** courtiser reposer **mijmeren** schlafen
 arbeiten liggen ponder **s'amuser** drinken discuter eat **gossip** lesen **vivre** schreiben play delibereren **borrelen**
 to babble **zuhören** rest lunch **zu Abendessen** leven détente **diskutieren** zitten écouter confer **trinken** dutten
sommeiller sinnen **talk** lernen plappern look détente reden **dream** zu Mittag essen étudier make love slapen
lunchen schlummern **réfléchir** cocoon bavarder **brunchen** relax studeren verstauen rêvasser **philosophise**
 konferieren brunch **genieten** frühstücken mimer **rencontrer** soezen beratschlagen bespreken **listen** to dicuss
 denken écouter **essen** sup confer délibérer **to brainstorm** gossip werken **babbelen** wohnen boire write **konferieren**
 stockage cocoonen **manger** besprechen **prendre l'apéritif** opslaan confereren brainstormen **meet** träumen
 conférer **déjeuner** discuter

arm chairs | fauteuils | fauteuils | Armsessel

CONTENT APOLLO (page 70) _ DODO (page 72) _ LIBEL (page 74) _ CONCO (page 76) _ HANNA (page 78) _ VEGA (page 80) _
 F978 (page 82) _ 141/142/154/156 (page 84) _ 510/511/584/585 (page 86) _ BOSON (page 89) _ KIRK (page 90)

A sweeping stroke of elegant calligraphy. Poised. Open. Ergonomics at its best. Destined to be a classic. Designed by Patrick Norguet, the Apollo radiates balance and harmony. Developed for the home and project market. Available in a variety of textures.

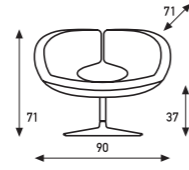

Bijna een kalligrafisch teken. Evenwichtig. Open. Ergonomie op haar best. Voorbestemd een klassieker te worden. Ontworpen door Patrick Norguet, de Apollo straalt balans en harmonie uit. Zowel voor thuis als voor de zakelijke omgeving. Leverbaar in verschillende stoffen.

Un élégant mouvement de calligraphie. Équilibré. Ouvert. Le meilleur de l'ergonomie. Destiné à devenir un classique. Créé par Patrick Norguet, le fauteuil Apollo rayonne par son équilibre et son harmonie. Développé pour le marché de l'habitat et des collectivités. Disponible en diverses textures.

Ein schwungvoller Strich eleganter Kalligraphie. Gelassen. Offen. Allerbeste Ergonomie. Bestimmt dafür, ein Klassiker zu werden. Der Apollo, designed von Patrick Norguet, strahlt Gleichgewicht und Harmonie aus. Entwickelt für zu Hause und den Projektmarkt. Erhältlich in unterschiedlicher Beschaffenheit.



Striking for its clarity and simplicity of design. Both seat and back appear to float. The DoDo is available in leather or fabric upholstery, with or without armrests. The frame is chromium or coated. A fresh design with a classic appearance.

Door eenvoud in vormgeving en open structuur krijgt de DoDo een luchtig karakter. Zitting en rug lijken te zweven. De DoDo is er in leer en stof. Zonder en met armleggers. Frame chrom of coat. Een fris ontwerp met een klassieke uitstraling. Mooi strak. Zit goed.

Son design simple et sa structure ouverte donnent au modèle un caractère léger. L'assise et le dossier semblent flotter. La chaise DoDo existe en cuir et en tissu. Avec ou sans accoudoirs. Le cadre est chromé ou en peinture poudre. Un modèle élégant et classique grâce à ses formes simples.

Besticht durch seine Klarheit und Einfachheit des Designs. Sowohl Sitz als auch Lehne scheinen zu fließen. Der DoDo ist mit Leder- oder Stoffbezug, mit oder ohne Armlehnen erhältlich. Das Gestell ist aus Chrom oder beschichtet. Ein frisches Design in klassischem Gewand.

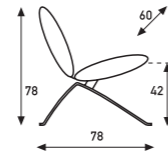

F 395

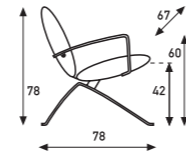

F 396

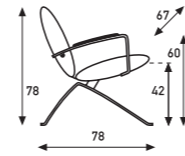

F 397



This comfortable, inventive seating element can be used as a stand-alone chair or interlinked. A metal link and hinge enable inward and outwardly curved rows. Small table tablets and armrests can be placed between each seating element.

Comfortabel zitelement dat zowel los-staand als gekoppeld kan worden toegepast. Inventief. Met een metalen koppeling en een scharnier kun je binnen- en buitenbochten in de rij maken. Tussen de zitelementen zijn ook tafeltjes en armleuningen te plaatsen.

Confortable et inventif, ce fauteuil modulaire peut s'utiliser seul ou en association. Grâce à des pièces de raccord métalliques, les modules peuvent être courbes soit vers l'extérieur, soit vers l'intérieur. Des tablettes et des accoudoirs peuvent être placés entre les sièges des modules.

Dieses bequeme, einfallsreiche Sitzelement kann als freistehender Stuhl oder in verbundener Form benutzt werden. Ein Metall-Verbindungsstück und ein Gelenk machen nach innen und nach außen gerichtete Sitzreihen möglich. Schreibplatte und Armlehnen können zwischen jedem Sitzelement angebracht werden.

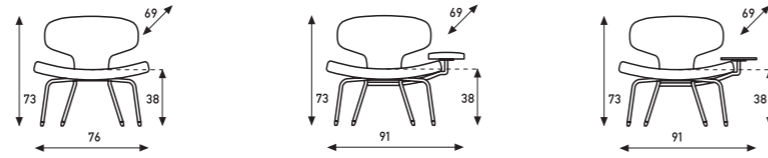

The Conco is like a boulder in a river that gets its streamlined form from the constantly flowing water. The base of this new chair, which is available in various versions, reinforces the lightness of the design. The knot at the point where the seat and back meet is not only for aesthetic effect but is also a technical detail. It is both a literal knotting point for all the curved lines and also holds together the fabric.

De Conco is als een rivierkei die door het stromende water, zijn uiteindelijke gestroomlijnde vorm krijgt. De voet van deze nieuwe stoel, in verschillende uitvoeringen mogelijk, versterkt de luchtigheid van het ontwerp. De knoop op de grens van zitting en rugleuning is niet alleen esthetisch, maar ook een technisch detail. Hij is enerzijds een letterlijk knooppunt van alle gekromde lijnen die daar bij elkaar komen, anderzijds houdt hij de stof op zijn plaats.

Avec ses lignes onduleuses, le fauteuil Conco ressemble à ces pierres que l'on trouve dans le lit des rivières et dont les formes parfaites ont été façonnées par l'action immuable des eaux qui les caressent. Proposé dans différents modèles, le pied de ce nouveau fauteuil ajoute à la légèreté du design. Le bouton qui se trouve entre l'assise et le dossier n'est pas uniquement un détail esthétique, il est également doué d'une fonction pratique. Ce point central où conjuguent les lignes chromées du fauteuil maintient le revêtement en place.

Der Conco erinnert an einen Flusskiesel, der erst durch das strömende Wasser seine einzigartige Form erhalten hat. Die besondere Leichtigkeit dieses neuen Sitzmöbels wird auch durch seinen Fuß betont, der in mehreren Ausführungen erhältlich ist. Bei dem Knoten zwischen Sitz und Rückenlehne handelt es sich sowohl um ein ästhetisches, als auch um ein technisches Detail. Er ist nicht nur im wahrsten Sinne des Wortes ein Knotenpunkt an dem alle gekrümmten Linien zusammenlaufen, sondern hält zudem den Stoff an seinem Platz.

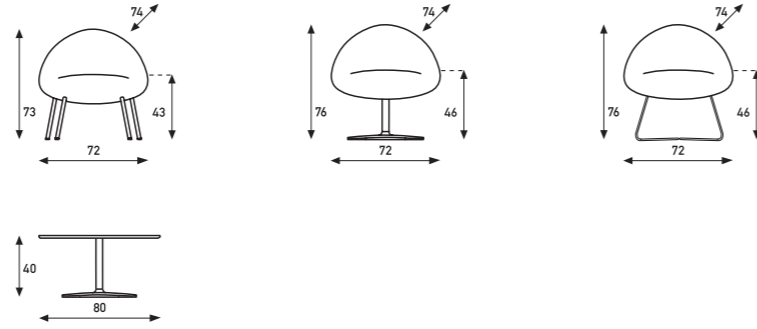

Sculpted elegance in a compact form. Hanna is as comfortable to sit on as it's beautiful to look at. Perched on three slightly tapered steel legs, the robust shell hovers just above the floor. A René Holten signature. Available in fabric and leather.

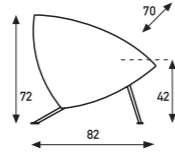

Bewerkte elegantie in een compacte vorm. Hanna is net zo comfortabel om in te zitten als mooi om te zien. Bevestigd op een 3-poots geconificeerd stalen onderstel lijkt deze robuuste fauteuil net boven de vloer te zweven. Een van de geraffineerde kenmerken van René Holten. Leverbaar in stof en leer.

L'élégance sculptée au sein d'une forme compacte. Hanna est aussi confortable qu'il est agréable à l'œil. Reposant sur trois pieds en acier légèrement coniques, la coque semble flotter juste au-dessus du sol. Une signature René Holten. Existe en cuir et en tissu.

Gemeißelte Eleganz in kompakter Form. In Hanna kann man genauso schön sitzen wie es anzuschauen ist. Auf drei leicht spitz zulaufenden Stuhlbeinen aufgesetzt, schwebt die robuste Sitzschale über dem Boden. Das Zeichen von René Holten. Erhältlich in Stoff und Leder.



A little bit cheeky. Two round cushions for the seat and back-rest linked together by a metal band and with a metal frame. Whether on its own or grouped, the Vega is comfortable without being over-comfortable. Round, brightly coloured cushions, in every conceivable colour combination, make it typically Artifort. For waiting areas, museums or home. Striking, beguiling, beautiful.

Een tikje eigenwijs. Twee ronde kussens voor rug en zit, een metalen band die beide verbindt met een metalen onderstel. Als eenling of meermaling prettig zittend zonder lui te zijn. Typisch Artifort door de ronde in bonte kleuren gestoffeerde kussens, waarbij iedere denkbare kleurencombinatie mogelijk is. Voor wachtruimtes, musea of thuis. Opvallend, bekoorlijk, mooi.

Un brin fantaisiste. Deux coussins ronds en guise de dossier et d'assise, une tige de métal pour les relier et un piétement métallique. Seule ou en juxtaposée, le fauteuil Vega permet de s'asseoir confortablement, sans aucun laisser aller. Il est représentatif de la collection Artifort, avec ses coussins ronds recouverts de tissus aux coloris vifs permettant les mariages de teintes les plus audacieux. Convient à la perfection aux salles d'attente, aux musées ou à l'habitat. Original, séduisant et esthétique.

Ein wenig frech. Zwei runde Kissen sind als Sitz und Lehne miteinander durch ein Metallband und einen Metallrahmen verbunden. Der Vega ist bequem ohne übermäßig komfortabel zu sein, egal ob freistehend oder gruppiert. Runde Kissen in fröhlichen Farben in jeglicher Farbkombination machen den typischen Artifort aus. Für Warteräume, Museen oder zu Hause. Auffällig, betörend, schön.

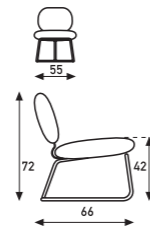

F 310

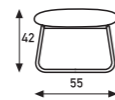

P 311

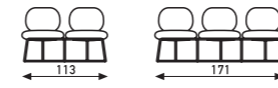

F 310/2

F 310/3

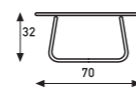

T 315



Geoffrey Harcourt designed the F 978 in 1968. We resumed production of the chair in 2006, slightly altering the base. The hard white or black polyurethane shell and the polished aluminium disc base are the chief characteristics of this model. The chair is exceptionally comfortable, with a beautiful contrast between the materials. All in all, an elegant interplay of lines.

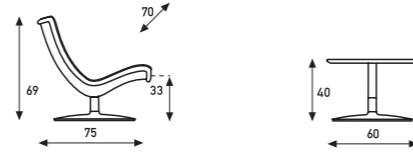

Geoffrey Harcourt ontwierp in 1968 de F 978. In 2006 hebben we de stoel weer in productie genomen met een lichte wijziging in het onderstel. De harde witte of zwarte polyurethaan schelp en de aluminium gepolijste schijf zijn kenmerkend voor dit model. Het zitcomfort is optimaal. Een prachtig contrast tussen materialen. Al met al een mooi lijnenspel.

Geoffrey Harcourt a créé le fauteuil F 978 en 1968. Nous avons décidé de relancer la production de ce modèle en 2006 après avoir légèrement modifié le piètement. Coque en polyuréthane dur blanc ou noir et disque de piétement en aluminium poli caractérisent ce modèle. Confort optimal. Superbe contraste des matériaux. En un mot, des lignes fascinantes.

1968 entwarf Geoffrey Harcourt den F 978. Im Jahr 2006 haben wir den Sessel - mit einer kleinen Anpassung im Untergestell - wieder in Produktion genommen. Typisch für dieses Modell sind die weiße oder schwarze Polyurethan-schale und der polierte Tellerfuß aus Aluminium. Der Sitzkomfort ist optimal. Und nicht zuletzt besticht der F 987 durch spannende Materialkontraste und ein wunderbares Linienspiel.



A luxury chair for day-dreaming, relaxing or holding a conversation. It also has an optional footstool for even more comfort. Available in two versions, both with armrests. The chair can be supplied with a aluminium polished five-legged or disk base.

Een luxueuze stoel voor overpeinzingen. Heerlijk ontspannen lezen of gesprekken voeren. Indien gewenst met een voetenbankje voor extra comfort. Verkrijgbaar in twee uitvoeringen, altijd met armleuningen. Het onderstel kan zowel als vijfpot in chroom of met schijfvoet geleverd worden.

Une chaise luxueuse taillée pour la méditation. Pour lire tranquillement ou discuter calmement. Peut s'accompagner d'un repose-pied pour un confort accru. Disponible dans deux versions, toujours avec accoudoirs. Piètement en forme de disque ou avec cinq pieds en alu poli.

Ein luxuriöser Sessel zum Nachdenken und Relaxen. Ganz entspannt ein Buch lesen oder miteinander sprechen. Auf Wunsch mit einem Fußhocker für zusätzlichen Komfort. In zwei Ausführungen – immer mit Armlehnen - erhältlich. Das Untergestell kann sowohl mit fünf Beinen in Aluminium poliert oder tellerförmigem Fuß geliefert werden.

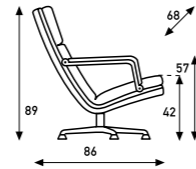

F 141

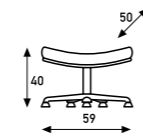

P 141



F 142

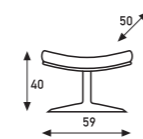

P 142

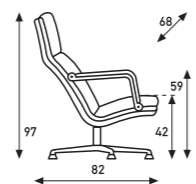

F 154

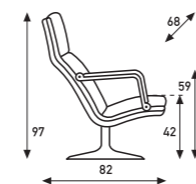

F 156



The comfortable shell seats designed by Geoffrey Harcourt introduced a new businesslike character that penetrated to the homes of people with a taste for style via offices and public areas. These comfortable shells on a metal base are pleasantly futuristic but, at the same time, nostalgic.

De kuipserie ontworpen door Geoffrey Harcourt RDI kondigt de nieuwe zakelijkheid aan, een stijl die via kantoorinrichting en inrichting van publieke ruimtes een vaste plaats veroverd in de huiskamer van het stijlgevoelige publiek. Deze comfortabele zitschelp op vaste metalen voet heeft een aangenaam nostalgisch-futuristisch karakter.

Ces fauteuils confortables à coque ont été conçus par Geoffrey Harcourt. Ils ont apporté une nouvelle dimension professionnelle qui a imprégné les intérieurs des amateurs de design, par le biais des bureaux et des lieux publics. Ces confortables coques montées sur base métallique sont d'un futurisme esthétique – même si elles conservent une certaine nostalgie.

Die bequemen Schalsitze von Geoffrey Harcourt führten einen neuen büromäßigen Charakter ein, der in die Häuser der Leute mit einem Geschmack für Stil über Büros und öffentliche Räume hinweg vordrang. Diese bequemen Sitzschalen auf Metallfüßen sind angenehm futuristisch, aber gleichzeitig nostalgisch.

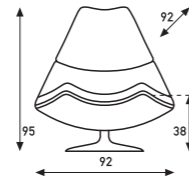

F 510

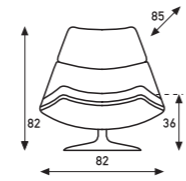

F 511

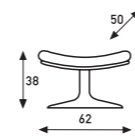

P 510

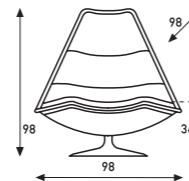

F 585

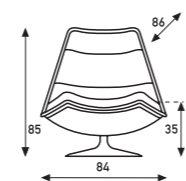

F 584



P 516



What determines matter? Sitting in the Boson means having a lesson in physics, for the Boson is named after the “Higgs Boson” – a sub-atomic particle that makes other particles acquire mass. Bosons were discovered in the 1960s but have never been observed. This was the inspiration behind the Boson armchair. The thickness of the synthetic layer has been reduced as much as possible in order to arrive at a functional balance. And where the visual mass stops, the lightness of Boson starts.

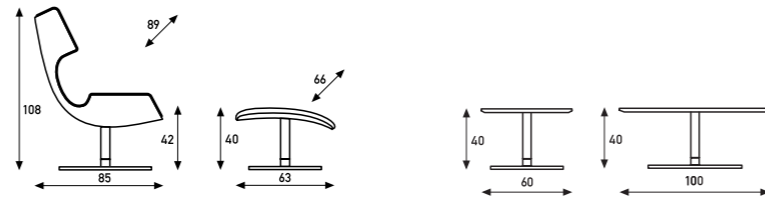

Wat bepaalt een massa? Zittend in de Boson onderga je een les fysica. De Boson is namelijk genoemd naar de Higgs-bosonen: fundamentele deeltjes die ervoor zorgen dat andere delen massa krijgen. De bosonen zijn in de jaren 60 ontdekt, maar nooit waargenomen. Tegen deze achtergrond is de Boson fauteuil ontwikkeld. De dikte van de laag kunststof is zoveel mogelijk verdund om naar een functionele balans te komen. En waar de visuele massa ophoudt, begint de lichtheid van Boson.

Qu'est-ce qui détermine une masse? Asseyez-vous dans un Boson et sentez les sciences physiques vous bouger. En effet, le Boson tient son nom de Higgs Boson: une particule ou un ensemble de particules qui forme une masse /des bosons Higgs: des particules fondamentales qui pourvoient les autres parts de masse. Les bosons ont été découvertes dans les années 60, mais n'ont jamais été observés. C'est de ce contexte que fut réalisé le fauteuil Boson. L'épaisseur de la coque en polyester a été minimalisée et donne ainsi un équilibre entre la forme et la fonctionnalité. Là où s'arrête la masse visuelle, commence la légèreté du Boson.

Wie bestimmt man Masse? In einem Boson sitzend erleben Sie eine Stunde Physikunterricht. Der Boson wurde nämlich nach den Higgs-Bosonen benannt: fundamentale Teilchen, die andere Teilchen mit Masse ausstatten. Die Teilchen wurden in den 60-iger Jahren entdeckt, aber nie wahrgenommen. Vor diesem Hintergrund wurde der Boson-Sessel entwickelt. Die Dicke der Kunststoffschicht wurde soweit wie möglich ausgedünnt, um somit eine funktionale Balance zu erhalten. Und wo die visuelle Masse aufhört, fängt die Leichtigkeit des Boson an.



A floating seat on a futuristic undercarriage. From another world... with a definite mind of its own. Alien, perhaps, but quick to adapt to home or project use. Kirk is striking when contrasted with a sober, restrained sofa. Or simply standing alone in the room. A real eye-catcher.

Zwevende zitting op landingsgestel. Uit een andere wereld, eigenzinnig en uitgesproken, buitenaards zo u wilt, maar snel thuis in woning of projectinrichting. Contrastrijk bij een sober vormgegeven bank. Of vrijstaand in de ruimte. Een echte eyecatcher.

Fauteuil flottant sur son train d'atterrissage. Provenant d'un autre monde, d'un air obstiné et d'une forme marquante. Extraterrestre même si vous le voulez, mais s'adapte vite à votre maison ou aménagement en projet. Donne un contraste saisissant à coté d'un canapé de style sobre mais excelle aussi bien en position isolée. Un fauteuil qui attire vraiment toute attention.

Schwebender Sitz auf einem Landungsgestell. Aus einer anderen Welt, mit einem eigensinnig und ausgesprochenen Charakter, außerirdisch, wenn Sie wollen, aber schnell heimisch in jeder Wohnung oder Projekteinrichtung. Kontrastreich bei einer Couch in schlichtem Design. Oder freistehend im Raum. Ein echter Blickfang.

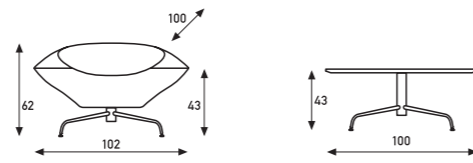

aanhoren doze drink eten **wachten** enjoy **schauen** causser **listen** rusten ponder entspannen speisen **conférer**
 dineren opbergen praten **discuss** jouer dormir **nachdenken** dine lie relaxen spelen brunch **anhören** wait **sitzen**
attendre snooze **klatschen** lezen **lire** cocoon dromen dommelen ranger **parler** live ein Nickerchen machen read
 sommeiller **philosophieren** schrijven sit habiter **treffen luisteren** ontbijten lagern dîner sleep live study einen Schnaps
 trinken kosen **vergaderen** se reposer **écrire** souperen work **keuvelen** liegen relax schlummern ruhen **philosopher**
 rêver brainstormen **discussiëren** breakfast brunchen **leben** souper vrijen **asseoir** wonen träumen **deliberate** store
 ontspannen **peinzen** stow genießen **spielen** ontmoeten warten regarder brainstormen **travailler** einmummen
 dream **kijken** lunch entspannen méditer drowse **filosoferen** courtiser reposer mijmeren schlafen **arbeiten** liggen
ponder s'amuser drinken **discuter** eat gossip lesen **vivre** schreiben play **delibereren** borrelen **to babble** zuhören
 rest lunch **zu Abendessen** leven détente **diskutieren** zitten **écouter** confer trinken dutten sommeiller **sinnen**
 talk **lernen** plappern look **détendre** reden dream zu Mittag essen **étudier** make love slapen lunchen schlummern
réfléchir cocoon bavarder brunchen relax **studeren** verstauen rêvasser **philosophise** konferieren brunch genieten
 frühstücken mimer **rencontrer** soezen **beratschlagen** bespreken listen **to dicuss** denken écouter **essen** sup confer
délibérer to brainstorm gossip **werken** babbelen wohnen boire **write** konferieren stockage cocoonen manger
besprechen prendre l'apéritif opslaan confereren **brainstormen meet** träumen conférer déjeuner **discuter**

chairs | stoelen | chaises | Sessel

CONTENT	LOOKS (page 94) _ NINA (page 98) _ MAXX (page 100) _ LITTLE CONCO (page 102) _ PROF. (page 104) _ KEY (page 106) _ LITTLE APOLLO (page 108) _ DIVE (page 110) _ MEGAN (page 112) _ TROY (page 114) _ LILLA (page 116) _ SPIRIT (page 118) _ ZENO (page 122) _ GLOBUS (page 126) _ MICHIGAN (page 128) _ CHANNEL (page 130)
---------	---

This new chair consists of a plastic shell on four chromed legs. Its organic shape and ergonomic characteristics make Looks a typical Artifort chair. Cutaway sections on the sides lend the chair a slender appearance. Looks is multifunctional. It's just as much at home as a dining chair or a conference chair. The plastic shell is available in white or black. The seat can be upholstered with fabric or leather from the Artifort collection.

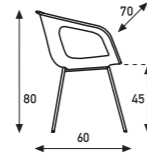

Deze nieuwe stoel bestaat uit een kunststof kuip, die staat op vier verchromde poten. Door zijn organische vormgeving en impliciete ergonomische eigenschappen is Looks een typisch Artifort-meubel. Uitsparingen aan de zijkanten geven deze stoel een rank uiterlijk. Looks is multifunctioneel; geschikt als eetkamerstoel en als conferentiestoel. De kunststof kuip wordt naar wens geleverd in wit of zwart. De zitting kan worden bekleed met stoffen of leer uit de Artifort collectie.

La coque en plastique de cette nouvelle chaise repose sur quatre pieds chromés. La forme organique et les propriétés ergonomiques du modèle Looks correspondent parfaitement au style Artifort. L'espace entre les accoudoirs et l'assise accentue la finesse des lignes de cette chaise. Multifonction, la chaise Looks peut être utilisée dans une salle à manger ou une salle de conférence. La coque en plastique est proposée en blanc ou en noir. L'assise peut être recouverte de tissu ou de cuir provenant de la collection Artifort.

Dieser neue Stuhl besteht aus einer Kunststoff-schale, die auf vier verchromten Beinen steht. Diese organische Gestaltung und die impliziten ergonomischen Eigenschaften sind es, die Looks zu einem typischen Artifort-Stuhl machen. Durch die Aussparungen an den Seiten wirkt Looks besonders anmutig. Looks ist multifunktionell und eignet sich ebenso gut für das Esszimmer wie auch für den Konferenzsaal. Die Kunststoffschale ist wahlweise in Weiß oder Schwarz erhältlich. Der Sitz kann mit Stoff oder Leder aus der Artifort-Kollektion gepolstert werden.





A contemporary, luxurious design. Elegant and comfortable. For meeting rooms and dining rooms. The rounded, well-fitted back makes the chair comfortable as active seating or in a more relaxed position.

Een hedendaags en luxueus ontwerp. Elegant en comfortabel. In vergaderzaal of eetkamer. Actief zitten of gewoon ontspannen door de ronde, goed aansluitende rug.

Un design contemporain et luxueux. Élégant et confortable. Pour les salles de réunion et les salles à manger. Son dossier arrondi rend ce fauteuil particulièrement confortable pour une posture assise active ou une position plus détendue.

Ein modernes, luxuriöses Design. Elegant und bequem. Für Konferenz- und Wohnzimmer. Die abgerundete, stabile Lehne schafft einen bequemen Stuhl, sowohl beim Aufrechtssitzen als auch in einer entspannteren Position.

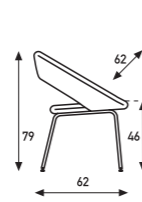

Nina

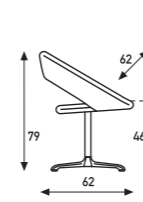
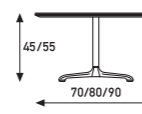

Nina C

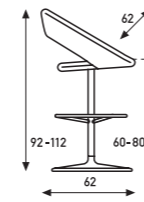
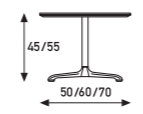

Nina B



Meet Maxx, an elegant, multi-functional chair available in various finishes for a huge variety of uses. The chair is extremely comfortable. With armrests, it's ideal for meetings; with closed arms, it's a luxurious conference chair. This four-legged chair can be stacked compactly or linked together with or without armrests. When fitted with castors or a removable writing tablet, the Maxx has even more possibilities. In the sledge version, the Maxx is an exciting contrast of curved lines and sharp angles. If the armrests are omitted, it is the chair's powerful transparency that makes it so unique.

Meet Maxx. Een elegante en multifunctionele stoel, verkrijgbaar in diverse uitvoeringen en maximaal inzetbaar. De stoel zit uiterst aangenaam. Met armleggers ideaal voor overleg. Met dichte armen een luxe conferentiestoel. De vierpoot met en zonder armen kan (compact) gestapeld en gekoppeld worden. Voorzien van wieltjes of afneembaar schrijftableau geeft de Maxx nog meer mogelijkheden. In slede-uitvoering ontstaat een spannende tegenstelling tussen gebogen lijnen en vierkante vormen. Worden de armleggers weggelaten, dan is het de krachtige transparantie die deze stoel zo sterk maakt.

Meet Maxx une chaise élégante et multifonction très polyvalente proposée dans plusieurs modèles. Cette chaise est très confortable. Ses accoudoirs ouverts font la chaise idéale pour les réunions, tandis que ses accoudoirs fermés la transforment en parfaite chaise de conférence. Les versions avec et sans accoudoirs peuvent être empilées (compact) et raccordées. Les possibilités semblent infinies grâce à la tablette écrite amovible et aux roulettes. La version luge vient offrir un contraste intéressant entre lignes rondes et formes carrées. Enlevez les accoudoirs pour donner à cette chaise la force tranquille de la transparence.

Meet Maxx, den eleganten Mehrzweckessel. Erhältlich in mehreren Ausführungen und vielseitig einsetzbar. Die Kalt-schaumsitzschale garantiert höchsten Sitzkomfort. Mit Armlehnen zudem ideal für Besprechungen. Mit geschlossenen Armlehnen wird Maxx zu einem ausgesprochen edlen Konferenzstuhl. Der Vierfüßer mit und ohne Arme ist (kompakt) stapelbar und reihbar. In der Ausführung mit Rollen oder abnehmbarer Kollegplatte bietet Maxx noch mehr Möglichkeiten. Beim Freischwingermodell entsteht ein spannender Gegensatz zwischen gebogenen Linien und geradlinigen Formen. Lässt man die Armlehnen weg, ist es die kraftvolle Transparenz, welche dieses Sitzmöbel so stark macht.

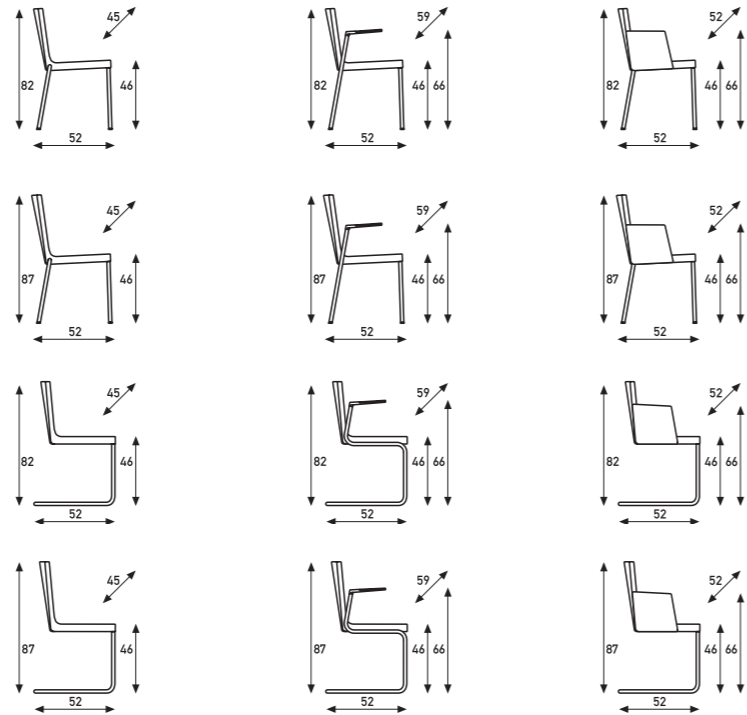

Clearly related to Conco. The big difference is that, contrary to what the name suggests, Little Conco stands high on its legs. This makes it a comfortable chair for active sitting. And a perfect couple with its matching table.

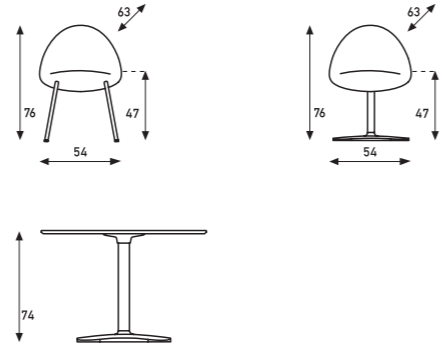

Duidelijk familie van Conco. Het grote verschil is dat Little Conco, in tegenstelling tot wat haar naam doet vermoeden, hoog op de poten staat. Daarmee is het een comfortabele stoel om actief in te zitten. En met bijpassende tafel een perfect stel.

Proche cousin de la famille Conco, Little Conco, contrairement à ce que son nom indique, est « haut sur pattes ». Une chaise confortable pour s'asseoir et rester actif. La table assortie en fait le couple parfait.

Unübersehbar ein Mitglied der Conco-Familie. Mit dem großen Unterschied, dass Little Conco anders, als der Name vermuten lässt, auf hohen Beinen im Leben steht. Der optimale Sessel für aktiven Sitzkomfort, und mit dem passenden Tisch hat er seinen perfekten Partner gefunden.



Stylish, functional and inviting, the Prof. chair has a multitude of uses: as a luxurious conference chair, in restaurants or auditoria. Tubular steel frame upholstered with moulded foam and available in fabric or leather. The Prof. chair has a 4-legged or sledge base. The 4-Legged base is stackable and the sledge base stackable or non-stackable. With cast aluminium arms, this is a sophisticated design.

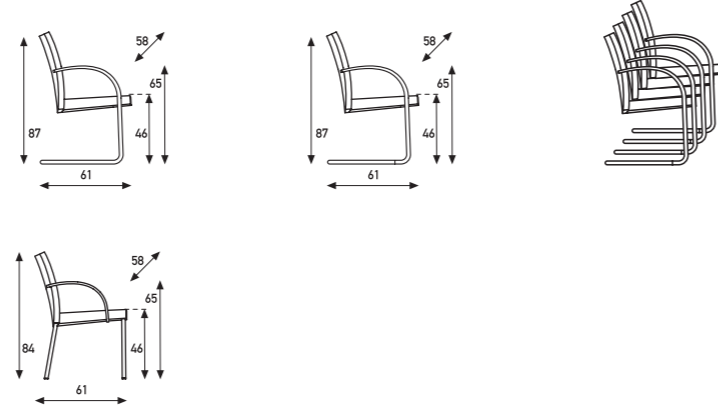

Stijlvol, functioneel en uitnodigend. De Prof. is alom toepasbaar. Als bureau-fauteuil, als luxe vergaderstoel, in restaurants, in auditoria. De schelp is een ingeschuimd frame dat in alle stoffen of in leer bekleed kan worden. De Prof. is verkrijgbaar op een 4-poots onderstel of op een slede. Op 4-poot altijd stapelbaar, op slede afhankelijk van de uitvoering. De armen zijn van gegoten aluminium. Kortom, een geraffineerd ontwerp.

Élégant, fonctionnel et accueillant, le fauteuil Prof. Offre des multitudes d'usages possibles : fauteuil de conférence de luxe, restaurants, auditoriums. Structure en acier tubulaire recouverte de mousse et revêtue de tissu ou de cuir. Le fauteuil Prof. Peut être muni d'un piétement traîneau ou quatre pieds. La base à quatre pieds est empilable et le piétement traîneau est disponible en version empilable ou non empilable. Avec des accoudoirs en aluminium moulé, il s'agit là d'un design sophistiqué.

Stilvoll, funktional und einladend, der Prof. – Stuhl hat eine Vielfalt von Verwendungszwecken: luxuriöser Konferenzstuhl, Stuhl fürs Restaurant oder in Auditorien. Rohrstahlrahmen mit formgerechtem Schaumstoff bezogen. Auch in Stoff oder Leder zu beziehen. Der Prof.-Stuhl hat 4 Beine oder ein Schlittengestell. Das 4-beinige Gestell ist ineinander stapelbar und die Stühle mit dem Schlittengestell sind sowohl stapelbar als auch nicht. Mit aus Aluminium gegossenen Armlehnen stellt dieser Stuhl ein kultiviertes Design.



Key is a luxurious, comfortable chair for modern and classical offices. Notches in the back of the chair lend it a distinctive character. Available with upholstered side panels or an elegant steel frame, in fabric or leather. A perfect chair for management and conference rooms and a timeless design by Arnold Merckx for Artifort.

De Key is een luxe en comfortabele fauteuil voor de moderne, maar ook klassieke kantooromgeving. Eigenzinnig door de inkepingen in het rugpand. Verkrijgbaar met gesloten zijpanelen of op een elegant stalen frame. In stof of gedistingeerd leer. De Key doet het perfect in directie-vertrekken en vergaderzalen. Een tijdloos ontwerp van Arnold Merckx voor Artifort.

Key est un fauteuil luxueux et confortable s'intégrant parfaitement dans une ambiance de travail moderne ou classique. Les encoches du dossier confèrent à ce fauteuil un caractère unique. Disponible avec des panneaux latéraux garnis ou un piétement élégant en acier inox. Existe en tissu ou en cuir. Un fauteuil idéal pour les salles de direction ou de réunion, avec un design intemporel imaginé par Arnold Merckx pour Artifort.

Key ist ein luxuriöser, bequemer Stuhl für moderne und klassische Büros. Kerben in der Stuhllehne verleihen dem Stuhl einen unverwechselbaren Charakter. Erhältlich mit gepolsterten Seitenpartien und elegantem Stahlrahmen, Stoff oder Leder. Der perfekte Stuhl für Management und Konferenzzimmer; ein zeitloses Design von Arnold Merckx für Artifort.

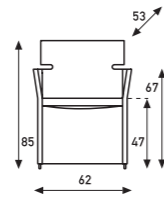

Key

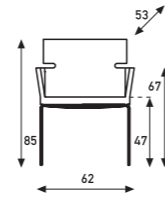

Key S



The Little Apollo is the little brother of the 'big' Apollo. Just like its namesake and its bigger brother, the Little Apollo is praised for its attractiveness and its qualities. When you sit at the table or bar on its elegant round seat, every meal becomes a feast of the gods. The chair is available with different upholstery and with trumpet foot, sledge foot or four legs.

De Little Apollo is het kleine broertje van de 'grote' Apollo. Net als zijn naamgever en zijn grote broer is de Little Apollo een fraaie verschijning, veelgeprezen om zijn kwaliteiten. Gezeten op de elegante ronde zetel aan tafel of bar, wordt elke maaltijd een godenmaal. De stoel is leverbaar in verschillende stoffen en met trompetvoet, sledevoet of vier poten.

Le Little Apollo est le petit frère du « grand » Apollo. Beau comme un dieu – celui qui lui a donné son nom – et bien sûr comme son grand frère, le Little Apollo séduit par son élégance dépouillée : ses qualités lui ont valu l'éloge unanime de la critique et de tous ceux qui l'utilisent. Confortablement assis sur un siège circulaire élégant, vous aurez à chaque repas le sentiment de partager le festin des dieux. La chaise est disponible en plusieurs revêtements au choix. Le piétement existe en trois versions: socle circulaire en trompette, armature tube coudé « luge » ou quatre pieds.

Der Little Apollo ist der kleine Bruder des großen Apollos. Genau wie sein Namensgeber und großer Bruder ist der Little Apollo eine bezaubernde Erscheinung, begehrt wegen seiner Qualitäten. Auf diesem eleganten runden Sitzmöbel am Tisch oder an einer Bar sitzend, wird jedes Essen zu einem göttlichen Mahl. Der Stuhl ist in verschiedenen Materialien, sowie mit Trompetenfuß, Schlittengestell oder vier Beinen erhältlich.

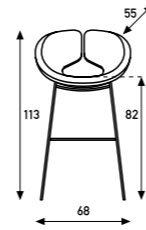
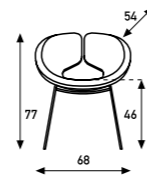
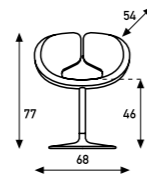

- 4-legged base / sledge-base
- 4-poots onderstel / slede onderstel
- 4-branches / piètement luge
- 4-Fuss Untergestell / Schlittengestell



A comfortable sitting shell floating on an elegant frame. The chair can be upholstered in almost any choice of fabric or leather. For office or home use. A pleasure to look at and sheer luxury to sit in. That's Dive.

Een comfortabele zitschelp op een elegant frame. De stoel kan worden uitgevoerd in vrijwel alle stoffen of leer. Voor kantoor of thuis. Een plezier om naar te kijken, een genot om in te zitten. Dat is Dive.

Un baquet confortable flottant sur une structure toute en élégance. Ce fauteuil peut être muni d'une finition tissu ou cuir. Utilisable au bureau ou à la maison. Véritable plaisir des yeux, ce fauteuil offre également un confort haut de gamme. C'est le fauteuil Dive.

Eine bequeme Sitzschale, die auf einem eleganten Fuß platziert ist. Der Stuhl kann mit fast all Arten von Stoff oder Leder bezogen werden. Für den Gebrauch zu Hause und im Büro. Schön anzusehen und purer Sitzgenuss. Der Dive.

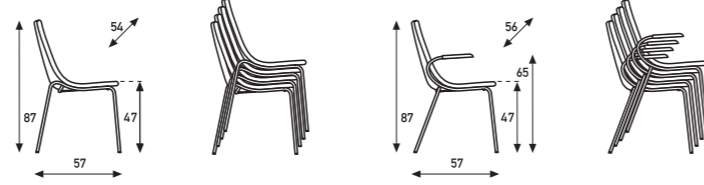

Sculptuur: Ria Erckens

An elegant armchair for conference room or dining room. The seating shell is closed, with an open base available in chrome or powder coating. Either as a low armchair with four legs or a sledge base or as a conference chair on castors, the Megan is always comfortable.

Een elegante kuipstoel voor vergaderzaal of eetkamer. Gesloten vorm met open onderstel. Het onderstel is verchromd of gepoedercoat, zowel een lager fauteuil model met vierpoten of slede als een conferentiestoel op wielen. Comfortabel zijn ze alle.

Siège élégant pour salle de réunion ou salle à manger. Forme refermée sur un piètement ouvert. Le piètement est chromé ou enduit. Megan existe comme chauffeuse d'attente avec quatre pieds ou en luge et comme siège de salle de conférence sur roulettes. Aussi confortables les uns que les autres.

Ein eleganter Schalensessel für Konferenzräume oder für das Esszimmer. Geschlossene Form mit offenem Untergestell. Dieses Gestell ist verchromt oder puderbeschichtet, sowohl als niedrige Ausführung mit vier Beinen oder Schlittengestell, als auch als Konferenzstuhl auf sternförmig angeordneten Rädern. Komfortabel sind sie alle.

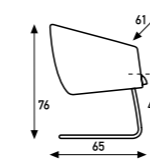
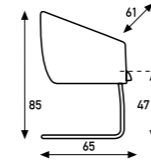
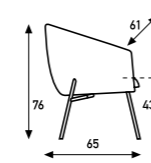
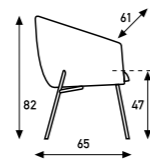

low armchair
lage fauteuil
fauteuil bas
niedrige Armsessel

low armchair
lage fauteuil
fauteuil bas
niedrige Armsessel

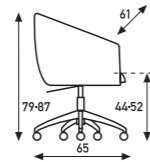

A high seating position with a firm seat. A chair that makes you want to linger at the table. Inviting and soft. Troy is available in different colours, patterns and materials, making it suitable for both classic and modern interiors. Either at home or in a business context.

Hoog op de poten met een robuust zitvlak. Een stoel om in te zitten en lang na te tafelen. Uitnodigend en zacht. Troy is uitvoerbaar in verschillende kleuren, dessins en materialen. En is daardoor geschikt voor zowel klassieke als moderne interieurs. Thuis of in een zakelijke omgeving.

Chaise « haute sur pattes » avec une assise robuste. Une chaise confortable pour tous ceux qui aiment s'attarder à table. Confort et douceur. Troy est disponible dans plusieurs coloris, matériaux et dessins. Elle se fond donc aussi facilement dans les intérieurs classiques que modernes. Pour recevoir vos amis ou vos relations d'affaires.

Kommt langbeinig und mit robuster Sitzfläche daher. Auf Troy bleibt man auch nach dem Essen gern noch lange sitzen. Einladend und weich. In verschiedenen Farben, Dessins und Materialsorten lieferbar. Dadurch ideal für klassische als auch für moderne Inneneinrichtungen. Zu Hause oder in Geschäftsräumen.

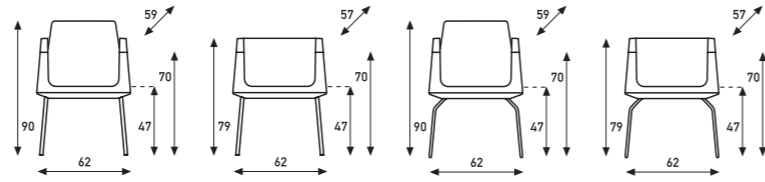

sledge-base
 slede onderstel
 piètement luge
 Schlittengestell



An invitation to sit down, reduced to the most simple expression like a tree-trunk in a residential environment or where ergonomics serve the body. This object evolves in the middle of a space as a playful and simple seating element which distinguishes itself in both colour and material.

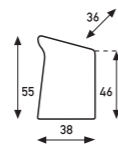

Een uitnodiging om te zitten, teruggebracht tot de meest eenvoudige vorm, zoals een boomstam in een huiselijke omgeving of de ergonomie in dienst van het lichaam. Zo evolueert dit object in het midden van een ruimte tot een speels en eenvoudig zitelement dat zich in kleur en materiaal onderscheidt.

Une invitation à s'asseoir réduite à sa plus simple expression, tel un tronc d'arbre dans un environnement domestique. Quand l'ergonomie se met au service du corps. Cet objet se fond dans son environnement avec la facilité de l'objet ludique et simple qu'il est. Grande variété de couleurs et de matières.

Eine Einladung zum Sitzen, auf ihre ursprüngliche Form zurückgebracht; ganz wie ein Baumstamm in einem Wohnbereich oder die Ergonomie im Dienste des Körpers. Genauso entwickelt sich dieses Objekt inmitten des Raums zu einem spielerischen und schlichten Sitzmöbel, das sich durch Farbe und Material kennzeichnet.



Spirit has gone solo. The sleek plastic shell is mounted on a new base. It's stackable. Pure, practical comfort.

De Spirit is solo gebruikt. De strakke kunststof schelp heeft een nieuw onderstel gekregen. De stoel is stapelbaar. Puur, praktisch zitcomfort.

Spirit passe au format solo. L'élégante coque de plastique est montée sur une nouvelle base empilable. Confortable et pratique, tout simplement.

Spirit gibt's jetzt solo. Die elegante Plastikschaale steckt auf einem neuen Fuss. Stapelbar. Reiner, praktischer Komfort.

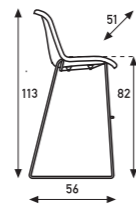
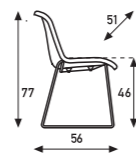

As a stand-alone chair, Spirit is already striking enough. But when held in a steel structure, the simplicity and elegance of its row of plastic shell seats is only enhanced. Spirit is practical for waiting rooms but is equally at home in museums. Relax and enjoy it.

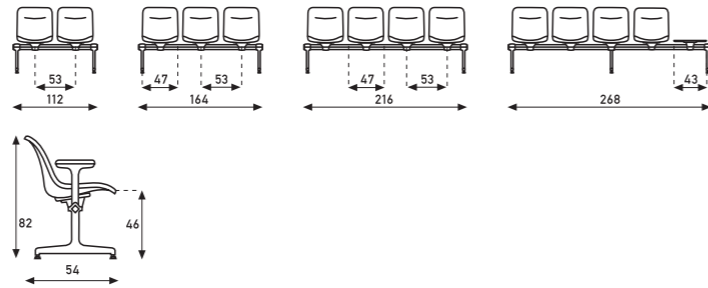

Als solo stoel is de Spirit al opvallend. Gevangen in een stalen constructie wordt de eenvoud en elegantie van de kunststof schelpen op een rij alleen maar benadrukt. Praktisch voor wachtruimtes, maar ook zeker thuis in musea. Even uitrusten en genieten.

Seule, la chaise Spirit était déjà un produit remarquable. Fixée sur une construction en métal, la simplicité et l'élégance des coquilles en plastique n'en deviennent que plus criantes. Parfait pour les salles d'attente ou les musées. Le plaisir de la détente.

Schon als einzelner Stuhl ist der Spirit eine auffällige Erscheinung. Gefangen in seiner Stahlkonstruktion wird die Schlichtheit und Eleganz der in einer Reihe angeordneten Sitzschalen aus Kunststoff weiter betont. Praktisch für Wartezimmer, aber mindestens genauso für Museen geeignet. Ein Moment der Ruhe und Entspannung.



A slim aluminium frame. Slightly provocative. A pressed beech shell. Stain finished in a wide range of colours. Fully or partially upholstered. And, of course, perfectly stackable. Optionally with armrests, linkages and writing tablet. Beautiful, functional and inviting. Uncomplicated and versatile: as a luxurious conference chair, in restaurants or in auditoria.

Een slank aluminium frame, een tikkeltje eigenwijs. Een geperste beukenhouten zitschaal. Gelakt in verschillende beitskleuren. Of: geheel en gedeeltelijk gestoffeerd. Altijd stapelbaar. Naar keuze met armleggers, koppeling en schrijfbled. Fraai, functioneel en uitnodigend. Ongecompliceerd en alom toepasbaar: als luxe vergaderstoel, in restaurants, in auditoria.

Un piétement en aluminium au profil élancé, juste un peu arrogant. Une coque en hêtre pressé. Teintée dans différentes couleurs transparentes ou encore garnie intégralement ou partiellement. Toujours empilable. En option : accoudoirs, élément de liaison et tablette écrite. Chic, fonctionnel, séduisant. Simple et utilisable partout : comme siège de réunion de luxe, siège de restaurant, siège d'auditorium.

Ein schlankes Aluminium-Gestell. Leicht provokativ. Eine Schale aus gepresster Buche. In breiter Farbpalette gebeizt. Voll- oder teilgepolstert. Und natürlich perfekt stapelbar. Auf Wunsch mit Armlehnen, Verbindungsstücken und Schreibtischchen. Schön, funktional und einladend. Unkompliziert und vielseitig: luxuriöser Konferenzstuhl, fürs Restaurant oder in Auditorien.

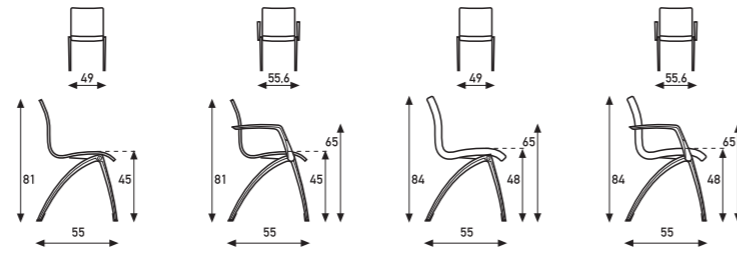

A building's entrance is the company's business card. Details of design attract the attention. And furniture plays a major role in this. With its gracefully sloping shape, Zeno simply invites you to sit, especially when linked in a row. Comfortable and welcoming.

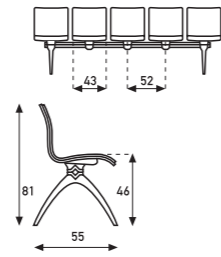

De entree van een gebouw is het visitekaartje van een bedrijf. Details in inrichting trekken de aandacht. Meubilair speelt daarbij een belangrijke rol. De Zeno, gekoppeld in een rij, nodigt met zijn glooiende vormen uit tot zitten. Comfortabel en gastvrij.

L'entrée d'un bâtiment est considérée comme la carte de visite d'une entreprise. Ce sont les détails qui font la réussite d'un aménagement. Et les meubles y tiennent une place importante. Disposée en rangée, la chaise Zeno invite au repos par ses formes onduleuses. Comfortable et agréable.

Der Eingang eines Gebäudes ist die Visitenkarte einer Firma. Details bei der Einrichtung ziehen die Aufmerksamkeit auf sich. Das Mobiliar spielt dabei eine wesentliche Rolle. Der Zeno, in einer Reihe verbunden, lädt durch seine geschwungenen Formen zum Sitzen ein. Komfortabel und einladend.



A complete, mobile work station in an innovative, compact form. The Globus comes in two guises. The outside, an intriguing closed globe with a handle, invites you to explore further. Once opened, a miracle takes place: the Globus reveals a complete, comfortable work station. The Globus features a handy work table and a convenient, swivelling chair. It's a place where you can work in a host of different ways, with or without laptop and always completely relaxed. And, of course, the Globus can be easily rolled from room to room.

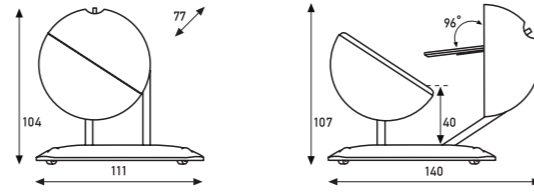

Een complete, mobiele werkplek in een vernieuwende en compacte vorm. De Globus kent twee gedaanten. De buitenkant, een intrigerende gesloten bol met een handvat, nodigt uit tot nader onderzoek. Eenmaal geopend voltrekt zich een wonder: De Globus geeft een volledige en comfortabele werkplek prijs. Met een handig werktafeltje en een gemakkelijke, meedraaiende fauteuil. Een plek waar op verschillende manieren, met of zonder notebook, maar altijd ontspannen gewerkt kan worden. En natuurlijk is de Globus verrijdbaar naar elke gewenste ruimte.

Un nouveau poste de travail complet et mobile dans une forme compacte et originale. Globus offre deux visages. Vu de l'extérieur, c'est une boule fermée avec une poignée qui intrigue et invite à une exploration plus approfondie. Une fois cette boule ouverte, on assiste à un miracle: Globus abrite un agréable poste de travail tout en un, avec une table de travail pratique et un fauteuil pivotant très confortable. Un endroit où il est possible de travailler de façons diverses, avec ou sans ordinateur portable, mais toujours de manière détendue. Et Globus est bien sûr monté sur roues et peut donc être déplacé sans aucun problème.

Ein kompletter, mobiler Arbeitsplatz in einem völlig neuen und kompakten Design. Der Globus präsentiert sich in zwei Erscheinungsformen. Die Außenseite – eine beeindruckende geschlossene Kugel mit einem Handgriff – lädt zu einer eingehenden Prüfung ein. Nach dem Öffnen vollzieht sich ein wahres Wunder: Der Globus wird in einen kompletten und komfortablen Arbeitsplatz umgezaubert. Dies umfasst einen praktischen Arbeitstisch und einen leicht gängigen, mitdrehenden Stuhl. An diesem Arbeitsplatz kann auf ganz unterschiedliche Weise – mit oder ohne Notebook – und immer ganz entspannt gearbeitet werden. Und selbstverständlich kann der Globus in jeden gewünschten Raum bewegt werden.



An ergonomically designed beech shell, upholstered in leather or fabric with profile. High or low. Armrests, a sledge base frame or a choice of different five-leg bases with or without castors. This is what makes Geoffrey Harcourt's Michigan such a flexible design. With a high back, it's at home in the boardroom and, with armrests or sledge base, it's ideal for conference rooms. In all its versions, it is always elegant and comfortable.

Een ergonomisch gevormde beuken-houten schelp. In leer en stof afgewerkt met bies. Hoog en laag. Armpanden, een slede-onderstel, en verschillende vijfpoetsonderstellen met en zonder wielen. Dat maakt de Michigan van Geoffrey Harcourt tot een flexibel ontwerp. Met hoge rug thuis in directievertrekken, met armpanden of slede op z'n plek in vergaderruimtes. In alle uitvoeringen even comfortabel en representatief.

Coque ergonomique en hêtre pressé. Modèle proposé en cuir ou tissu, avec passepoil. Version haute et basse. Accoudoirs, piétement traîneau et différentes options de piétement à cinq branches, avec ou sans roulettes. Avec autant d'options, Geoffrey Harcourt a créé un modèle qui s'adapte à une multitude de situations. Avec un dossier haut, le siège trouve sa place dans les bureaux de direction, avec des accoudoirs ou un piétement traîneau, il convient aux salles de réunion, sans jamais oublier le au confort ou l'esthétique.

Eine Buchenschale in ergonomischem Design, mit charakterstarkem Stoff oder Leder bezogen. Hoch oder niedrig. Armlehnen, ein Schlittengestell oder eine Auswahl von verschiedenen fünfbeinigen Füßen mit oder ohne Rollen. Deshalb ist das Design von Geoffrey Harcourts Michigan auch so flexibel. Mit einer hohen Lehne ist es im Sitzungssaal ganz zu Hause und mit den Armlehnen oder dem Schlittengestell ist es ideal für Konferenzzimmer. In allen Varianten ist es immer elegant und bequem.

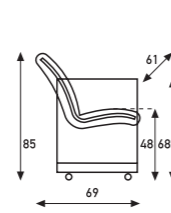

F 71.0501

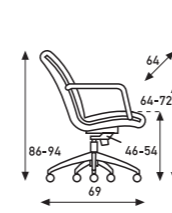

F 71.0763 / 5

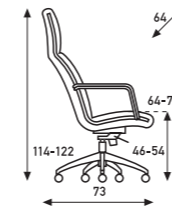

F 71.0963 / 5



Classical beauty. Thanks to independently upholstered strips, the Channel director's chair is luxuriously comfortable. In a choice of leather or fabric. The Channel provides relaxation thanks to its core: an ergonomic, pressed beech shell. The Channel office chair comes with seat-height adjustment and a swivel and tilting mechanism, blockable in five positions. Visitors can take a seat of honour on the sledge-base Channel.

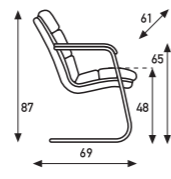

F 71.1916

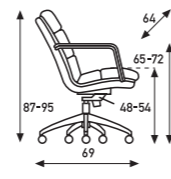

F 71.2563-5

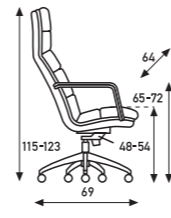

F 71.2763-5

Klassieke schoonheid. Channel directiestoel met hoog zitcomfort. Dat laatste wordt onder meer bereikt door de onafhankelijk gestoffeerde banen. Keuze uit stof en leer. Het ontspannende karakter van de Channel ontstaat door de kern: de geperste beukenhouten ergonomische schelp. De Channel als bureaufauteuil is in hoogte verstelbaar, draaibaar, neigbaar en in vijf standen instelbaar. En bezoekers krijgen een ereplaats op de Channel als sledestoel.

La beauté classique. Grâce à ses bandes indépendamment rembourrées, le fauteuil de direction Channel offre un confort luxueux. En cuir ou en tissu. Ce fauteuil est propice à la détente grâce à sa structure même : une coque ergonomique en hêtre pressé. Le fauteuil de bureau Channel est réglable en hauteur. Il est également muni d'un mécanisme de rotation et de basculement pouvant être verrouillé sur cinq positions. Les visiteurs peuvent occuper une place d'honneur sur le Channel à piètement traîneau.

Klassisch schön. Dank der freiliegenden gepolsterten Streifen ist der Channel Chefsessel luxuriös bequem. Der Channel bietet Entspannung dank seines Kerns: eine ergonomische Schale aus gepresster Buche. Der Channel Bürostuhl ist mit verstellbarer Sitzhöhe und Dreh- und Kippmechanismus, der in fünf Positionen eingestellt werden kann, erhältlich. Besucher können im Büro einen Ehrenplatz auf dem Channel mit Schlittengestell einnehmen.



aanhoren doze drink eten wachten **enjoy** schauen causer listen **rusten** ponder entspannen speisen conférer dineren
 opbergen praten discuss jouer **dormir** nachdenken dine lie **relaxen** spelen brunch anhören **wait** sitzen attendre
snooze klatschen lezen lire **cocoon** dromen **dommelen** ranger **parler** live ein Nickerchen machen **read**
sommeiller filosofieren schrijven sit **habiter** treffen luisteren ontbijten lagern dîner **sleep** live study **einen**
Schnaps trinken kosen vergaderen se reposer **écrire** souperen work **keuvelen** liegen relax **schlummern** ruhen
 philosopher rêver **brainstormen** discussiëren breakfast brunchen **leben** souper **vrijen** asseoir wonen **träumen**
 deliberate store ontspannen peinzen stow **genießen** spielen **ontmoeten** warten regarder brainstormen travailler
einmummen dream kijken lunch **entspannen** méditer drowse filosoferen **courtiser** reposer mijmeren **schlafen**
 arbeiten **liggen** ponder **s'amuser** drinken discuter eat **gossip lesen** vivre schreiben play delibereren **borrelen**
 to **babble** zuhören **rest** lunch zu Abendessen **leven** détendre diskutieren **zitten** écouter **confer** trinken dutten
 sommeiller sinnen talk lernen plappern look **détendre** reden **dream** zu Mittag essen étudier **make love** slapen
 lunchen **schlummern** réfléchir **cocoon** brunchen relax **bavarder** studeren verstauen **rêvasser** philosophise
konferieren brunch genieten frühstücken mimer **rencontrer** soezen beratschlagen **bespreken** listen to dicuss
 denken **écouter** essen sup confer délibérer **to brainstorm** gossip werken babbelen **wohnen** boire write konferieren
 stockage cocoonen manger besprechen **prendre l'apéritif** opslaan confereren brainstormen meet **träumen**
 conférer déjeuner **discuter**

sofas | banken | sofas | Sofas

CONTENT **BIRD** (page 134) _ **SEVEN** (page 136) _ **ISOBEL** (page 138) _ **DIVA** (page 140) _ **905** (page 142) _ **905 COMFORT**
 (page 144) _ **691** (page 146) _ **BONO** (page 148) _ **683/684** (page 150) _ **MARE** (page 152) _ **MARE ROMANCE**
 (page 154) _ **ONDO** (page 156) _ **LEX** (page 158) _ **CHAISE LONGUE** (page 160) _ **LAGOS** (page 162)

The sofa has a monolithic form. It looks as if the back flows out of the seat. As you walk around the sofa, it takes on different forms. The Bird is a sofa that perfectly fits into the tradition of the Artifort collection.

Een monolitische vorm waar de rug als het ware uit de zitting voort vloeit. Als je om de bank heen loopt zie je steeds een veranderend beeld. De Bird is een bank die perfect past in de traditie van de Artifort collectie.

Un canapé de forme monolithique. Le dossier semble être projeté de l'assise. Lorsque vous le contournez, ce canapé prend des formes à géométrie variable. Bird est un canapé qui s'intègre à la perfection à la tradition de la collection Artifort.

Das Sofa hat eine monolithische Form. Es sieht aus, als ob die Lehne aus dem Sitz heraus fließt. Wenn man um das Sofa herumgeht, nimmt es verschiedene Formen an. Bird ist ein Sofa, dass perfekt zur Tradition der Artifort Kollektion passt.

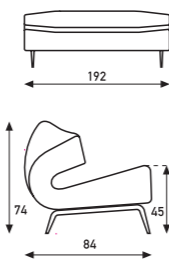

Designed by Michiel van der Kley, these two seating elements of deceptive simplicity have been created with straight, cool exterior lines yet round and warm interior lines. Functional for both residential and contract interiors. Available in fabric and leather.

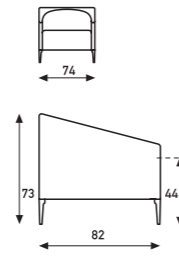

Twee zitelementen van bedrieglijke eenvoud. Ontworpen door Michiel van der Kley. Zitelementen waarvan de buitenlijnen strak en koel zijn. De binnenlijnen rond en warm. Als een omarming. Functioneel voor zowel thuis als projectinrichting. Leverbaar in stof en leer.

Imaginés par Michiel van der Kley, ce fauteuil et ce canapé d'une soit disant simplicité ont été conçus avec des lignes extérieures sobres et droites et des lignes intérieures douces. Aussi bien adaptés à habitat qu'aux lieux publics. Existents en tissu ou en cuir.

Ein Michiel van der Kley-Design. Diese zwei Sitzelemente von verblüffender Einfachheit sind mit geraden, kühlen Außenlinien und runden und warmen Innenlinien kreiert worden. Funktional sowohl für den Hausgebrauch als auch als Stuhlreihe. Erhältlich in Stoff und Leder.



A sofa with two faces. The removable arm cushions lend the sofa either an open, transparent or a closed, solid character. Available in two widths: 180 and 210 cm.

Een bank met twee gezichten. De uitneembare armkussens geven de bank een open en transparant of een gesloten en solide karakter. Leverbaar in twee breedtes: 180 en 210 cm.

Un canapé à double visage. Les accoudoirs amovibles lui confèrent un aspect ouvert et transparent ou bien fermé et robuste. Disponible en deux largeurs : 180 et 210 cm.

Ein Sofa mit zwei Gesichtern. Die abnehmbaren Armkissen geben dem Sofa entweder einen offenen, transparenten oder einen geschlossenen, soliden Charakter. Erhältlich in zwei Breiten: 180 und 210 cm.

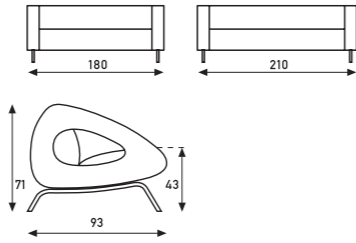

A compact appearance offering lots of space. Inviting you to snuggle down. The sloping surfaces flow into graceful curves, giving Diva a friendly, inviting appearance. Its slim base creates transparency. A beautiful contrast with its firm curves. Diva feels at home in any interior. It is available as an armchair, 2-seater and 2.5-seater with matching table.

Een compacte verschijning met royale zit. Om in weg te kruipen. De schuin weglappende vlakken gaan over in een vloeiende ronding en geven Diva een vriendelijk en uitnodigend uiterlijk. Dankzij het slanke onderstel ontstaat transparantie. Een mooi contrast met de stevige rondingen. Diva voelt zich thuis in elk interieur. Ze is te krijgen als fauteuil, 2-zits en 2,5-zits bank en met bijpassende tafel.

Un fauteuil compact au confort incomparable. Le fauteuil idéal pour se détendre. L'intérieur des accoudoirs partant en biais amènent un visuel arrondi et fluide qui donne à la gamme Diva une signature bien particulière et un look accueillant. Le piètement en amène la transparence et contraste avec les rondeurs du modèle. Diva convient à tous les intérieurs. Diva est disponible en fauteuil, canapé 2 places, canapé 2,5 places et peut être livré avec une table assortie.

Eine kompakte Erscheinung mit großzügig geschnittenem Sitz. Zum Hineinkuscheln. Die schrägen Flächen gehen in eine fließende Rundung über und verleihen Diva eine freundliche, ja einladende Optik. Durch das schlanke Untergestell aus entsteht Transparenz und dadurch ein schöner Kontrast zu den stabilen Rundungen. Diva fühlt sich in jedem Interieur zu Hause. Sie ist als Sessel, als Zweisitzer, Zweieinhalbsitzer sowie mit passendem Tisch erhältlich.

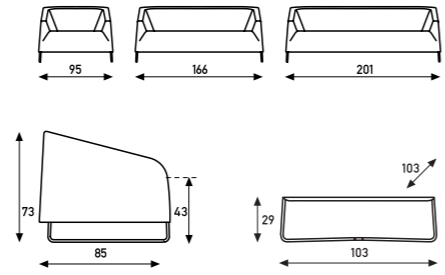

This design, dating from 1964, is still up to date. As slim and tender as your first love. A classic that is now in production for its second time. Now available as contract seating for executive areas and lounges or as a defining statement in restrained interiors. The 905 is available as a 3 or 2 seater or as an easy chair in leather or fabric with a chrome base. There is also a matching table available.

Het ontwerp dateert van 1964 en is nog altijd actueel. Strak en slank als je eerste liefde. Een klassieker van klasse opnieuw in productie. En nu gewild als projectmeubel in executive rooms en lounges. Als beeldbepalende bank in sobere wooninterieurs. De 905 is leverbaar als 3-zits-, 2-zitsbank, fauteuil in leer en stof. Bijpassende tafel. Onderstel chroom.

Ce modèle, créé en 1964, est toujours contemporain. Aussi mince et doux qu'un premier amour. Ce classique de haut niveau est aujourd'hui en production pour la deuxième fois de son histoire. Il trouve aussi bien sa place dans les zones d'accueils VIP et les salles d'attentes que dans l'habitat. Le 905 est disponible comme fauteuil et comme canapé deux ou trois places, en cuir ou en tissu. Table basse assortie également disponible – piétement chromé.

Dieses Design aus dem Jahre 1964, ist immer noch modern. So rank und schlank wie die erste Liebe. Ein Klassiker, der jetzt zum zweiten Mal produziert wird. Jetzt auch als Stuhlreihe für den Management-Bereich und Warteräume oder als ein aussagekräftiges Statement auf engem Raum erhältlich. Der 905 ist als 2- oder 3-Sitzer oder Easy-Chair in Leder oder Stoff mit verchromtem Gestell erhältlich. Außerdem gibt es auch einen passenden Tisch dazu.

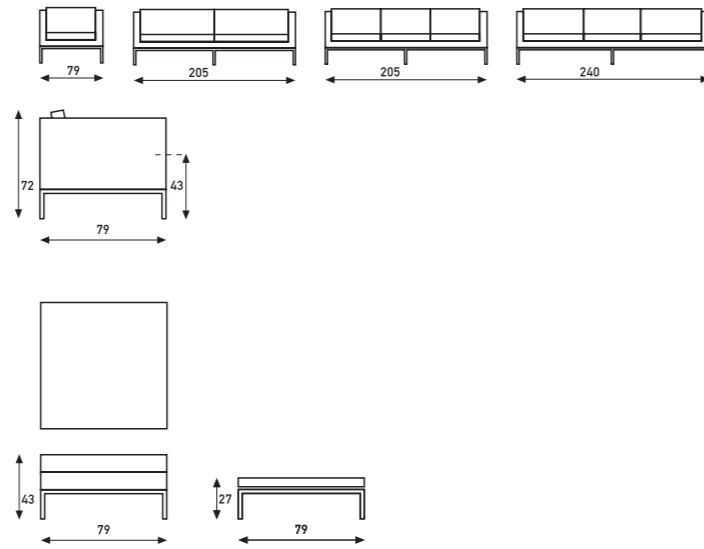

The name says it all. The 905 is superbly comfortable. This model differs from the 905 designed in 1964 through its extra side cushions and raised back cushions. The 905 Comfort is ideal for the home but equally appealing in boardrooms or lounges. As in the case of the 905, the 905 Comfort is available in various versions.

De naam zegt het al. De 905 comfort is extra comfortabel. Dit model wijkt af van het ontwerp 905 uit 1964 door de extra zijkussens en verhoogde rugkussens. Ideaal voor thuis, maar ook zeker aansprekend voor directiekamers of lounges. Net als de 905 is de 905 comfort in diverse uitvoeringen leverbaar.

Le nom parle de lui-même. Le 905 Comfort est extrêmement confortable. Seules différences avec le modèle 905 créé en 1964, les coussins latéraux supplémentaires et les coussins de dossier rehaussés. Idéal pour un salon, une salle de direction ou un lounge. Le 905 Comfort est, à l'instar du modèle 905, disponible dans plusieurs versions.

Dieser Name ist Programm. Das 905 Comfort ist besonders komfortabel. Das Modell weicht durch die zusätzlichen seitlichen Polster und die erhöhten Rückenpolster von dem Entwurf 905 auf dem Jahre 1964 ab. Ideal fürs eigene Zuhause, aber auch ein Wohlfühlelement für Vorstandszimmer oder Empfangsräume. Wie das 905 ist das 905 Comfort in mehreren Ausführungen lieferbar.

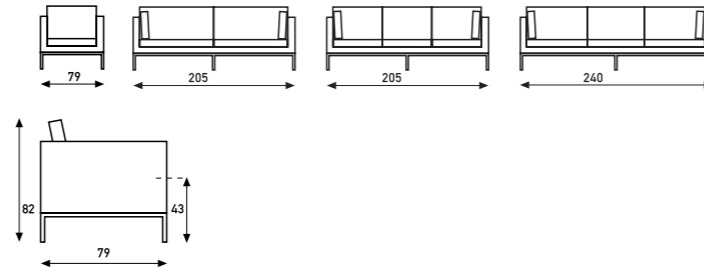

Simple with pure contours. Upholstered frame and arms. Linking from arm to arm in chrome or colour coating.

Ongekunsteld met een klare lijn. Romp en armen zijn gestoffeerd. Verbindingsbuis van arm tot arm is in chroom of kleur gecoat.

Sans fioriture, de ligne nette. La structure et les accoudoirs sont garnis. Le tube de jonction de bras à bras est chromé ou laqué dans la couleur de votre choix.

Einfach mit klaren Konturen. Gepolsterter Rahmen und Armlehnen. Die Stuhlarmlehnen sind miteinander durch Chrom- oder Farbbeschichtung verbunden.

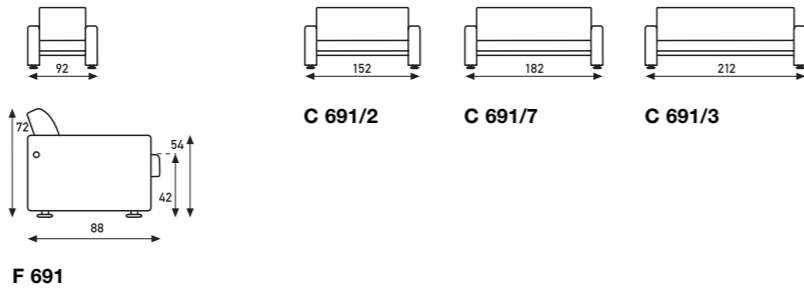

This modern interpretation of the classic box sofa is extremely comfortable. Unmistakably an Artifort design, this sofa has a soul that transcends geometry and functionalism. Its characteristic indentation over the entire length gives the sofa an airy quality.

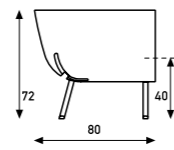
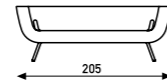

Heel comfortabel is deze moderne interpretatie van de klassieke vierkante woonbank. Onmiskenbaar een ontwerp van Artifort: verder dan alleen geometrie en functionaliteit is dit een bank met een ziel. De typerende inkeping over de hele lengte maakt de bank luchtig.

Bono – l'interprétation moderne du banc carré classique et extrêmement confortable. Un design Artifort sans aucun doute: outre sa géométrie et sa fonctionnalité, ce banc vous offre de l'esprit. L'encoche unique donne une certaine légèreté sur toute la largeur.

Sehr komfortabel ist diese moderne Interpretation des klassischen kastenförmigen Sofas. Unverkennbar ein Entwurf von Artifort: mehr als nur Geometrie und Funktionalität ist dies ein Sofa mit einer Seele. Die typisierende Einkerbung über die gesamte Länge verleiht dem Sofa eine bestimmte Leichtigkeit.



A sofa by Kho Liang Ie. Restrained simplicity. Frame of pressed beech upholstered with moulded foam on a metal base. With integrated seat and back cushion.

Bank van Kho Liang Ie. Ingetogen eenvoud. Romp van geperst beukenhout met vormschuim op een metalen onderstel. Rug- en zitkussen is een geheel.

Canapé par Kho Liang Ie. La simplicité tempérée. Structure en hêtre pressé garnie de mousse moulée sur piétement métallique. Le coussin amovible du dossier et de l'assise, à piquage en lignes horizontales, est en une seule pièce.

Ein Sofa von Kho Liang Ie. Zurückhaltende Einfachheit. Gestell aus gepresster Buche und mit geformtem Schaumstoff auf einem Metallgestell. Mit integrierten Sitz- und Rückenlehnenkissen.

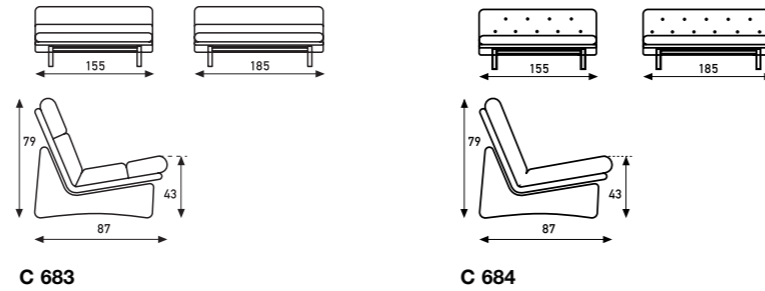

Restrained and uncluttered. Fits elegantly into both modern and classical surroundings. With its sturdy flanks and slim legs that flow into the frame, Mare is timeless and provides tremendous comfort.

Ingetogen en strak. Past zowel in een moderne als een klassieke omgeving. Mare is er met robuuste flanken en met een slanke pootconstructie die doorloopt in de romp. Mare is tijdloos en heeft een geweldig zitcomfort.

Discrétion et sobriété. Convient autant aux intérieurs modernes que classiques. Le fauteuil Mare est flanqué d'accoudoirs imposants et d'un piètement fin qui se fait le prolongement de la coque. Mare offre un confort exceptionnel dans un style indémodable.

Zurückhaltend und stark. Passt sowohl in ein modernes als auch in ein klassisches Ambiente. Mare kommt mit robusten Flanken und einer schlanken Beinconstruction, die sich bis in den Rumpf zieht. Mare ist zeitlos und bietet höchsten Sitzkomfort.

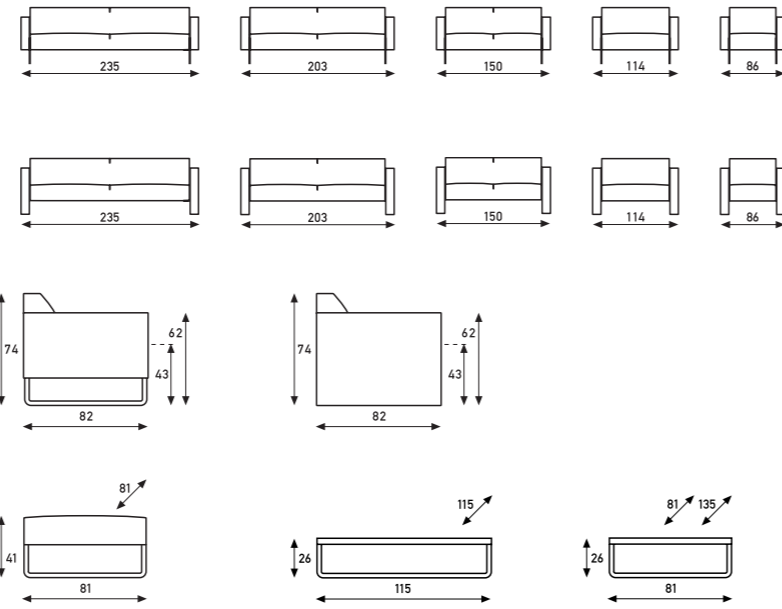

Just as cleanly designed as the Mare but with extra separate cushions as a romantic detail. Pleasant to sit in, the Mare Romance's characteristic leg construction makes it equally at home when placed against a wall or in the centre of a room.

Net zo strak in haar ontwerp als de Mare, maar met als extra (romantisch) detail de losse (extra) kussens. Aangenaam zitten. Door de typerende toepassing van de pootconstructie is de Mare Romance behalve als wandopstelling ook goed vrij in de ruimte te plaatsen.

Design aussi sobre que celui du modèle Mare, les coussins amovibles (supplémentaires) sont le petit détail (romantique) qui fait toute la différence. Assise confortable. Grâce à son piètement caractéristique, le canapé Mare Romance peut être aussi bien placé contre un mur qu'au milieu de la pièce.

Genauso geradlinig im Design wie das Mare, aber mit dem zusätzlichen (romantischen) Detail der losen (zusätzlichen) Polsterelemente. Ein wahrhaft angenehmer Sitzkomfort. Durch die charakteristische Verwendung der Beinkonstruktion lässt sich das Mare Romance außer an einer Wand ebenfalls ausgezeichnet frei im Raum aufstellen.

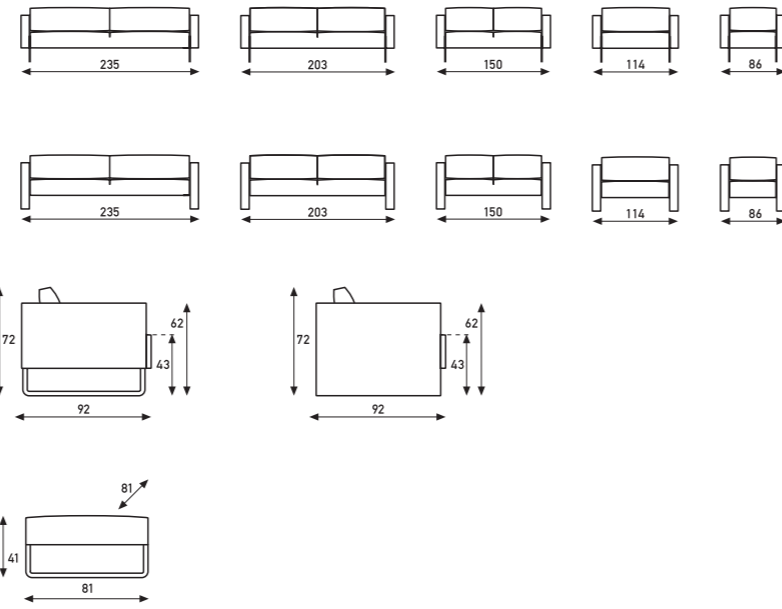

Rising from the arm, the seat and back fuse together into the other arm. Simple principles provide the best design for a comfortable sofa. A sparse supporting frame allows the seat and back to float like a wave. With its powerful interplay of lines, this sofa will continue to excite emotions.

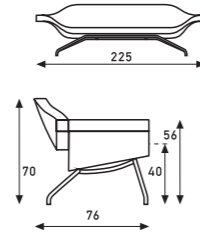

In één beweging ontspringen de zitting en rug van Ondo uit de armsteun, om aan de andere kant weer samen te vloeien. Eenvoudige principes leveren de beste vormen op en een comfortabele sofa. Het ranke onderstel laat zitting en rug van Ondo als een radiogolf zweven. Deze sofa zal met zijn krachtige lijnenspel altijd spannend blijven.

S'élevant à partir de l'accoudoir, dossier et assise forment des lignes qui fusionnent vers l'autre accoudoir. Des principes simples offrent le meilleur design à un canapé confortable. Très épurée, la structure de fait flotter l'ensemble siège et dossier comme une vague. Avec ses puissantes interactions linéaires, ce canapé continuera longtemps à provoquer l'émotion.

Von der Armlehne ausgehend, verschmelzen Sitz und Lehne zusammen mit der anderen Armlehne. Einfache Prinzipien geben das beste Design für ein bequemes Sofa ab. Ein dünnes stützendes Gestell ermöglicht es Sitz und Lehne wie eine Welle zu fließen. Mit dem starken Zusammenspiel der Linien wird dieses Sofa auch weiterhin die Gefühle hoch schlagen lassen.



Restrained lines reflecting a pure, sober simplicity. A model of timeless elegance. A classic example of a product that is easy to use and durable, without making concessions to the visual line. Comfortable to sit or lie on and also a pleasure to behold.

Strakke lijnen, sobere en pure eenvoud. Toonbeeld van tijdloze elegantie. Een voorbeeld van een product dat gemakkelijk te gebruiken en duurzaam is, zonder concessies te doen aan de visuele lijn. Dat zit en ligt niet alleen prettig, maar is ook aangenaam voor het oog.

Des lignes fixes et une simplicité pure et sobre. Figure modèle de l'élégance intemporelle. Exemple d'un produit agréable d'emploi et durable, qui n'a pas fait concession côté apparence. Très confortable pour s'asseoir et s'allonger, et en plus un véritable plaisir pour regarder.

Strenge Linien, schlichte und reine Einfachheit. Inbegriff zeitloser Eleganz. Ein Beispiel für ein Produkt, dass einfach im Gebrauch ist und dabei doch langlebig, ohne Zugeständnisse an die visuelle Linie. Man sitzt und liegt nicht nur komfortabel, sondern auch das Auge genießt mit.

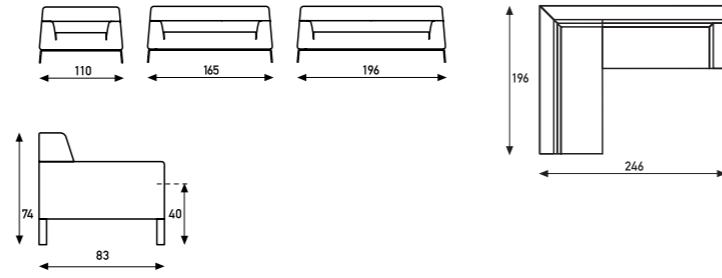

Countless designers have been inspired by the idea behind the chaise longue. Here is the interpretation of Geoffrey Harcourt from 1970. A perfect seat on which to stretch out and unwind. A monument in the modern interior.

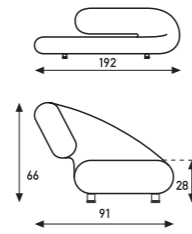

Tallose ontwerpers hebben zich laten inspireren door het idee achter de chaise longue. Zie hier de interpretatie van Geoffrey Harcourt uit 1970. Een bijzonder zitelement om je heerlijk op uit te strekken of om uit de bocht te vliegen. Een monument in het moderne interieur.

Un nombre incalculable de designers ont été inspirés par l'idée de la chaise longue. En voici l'interprétation de Geoffrey Harcourt, en 1970. Un siège idéal pour s'allonger et se détendre. Un monument de l'intérieur contemporain.

Unzählige Designer sind von der Idee, die hinter der Chaiselongue steckt, inspiriert worden. Hier eine Interpretation von Geoffrey Harcourt von 1970. Ein perfekter Sitz, auf dem man sich ausstrecken und entspannen kann. Ein Monument in der modernen Inneneinrichtung.



Seating units for public areas. Solid and elegant. The seat of perforated steel plate and the cast aluminium frame guarantee the optimum balance between weight and strength. Lagos is especially designed for places where durable, almost indestructible construction has to be combined with an attractive appearance, such as airport departure lounges, theatre foyers and banks.

Zitelementen voor openbare ruimte. Robuust en sierlijk tegelijk. Door een zitting van geperforeerd plaatstaal en het gegoten aluminium onderstel is de verhouding tussen gewicht en sterkte ideaal. Lagos is op zijn plaats waar een onverwoestbare constructie samen moet gaan met een representatief voorkomen: de vertrekhal van een vliegveld, de foyer van een theater en bankgebouwen.

Sièges et banquettes destinées aux lieux publics. Tout aussi résistant que décoratif. Assise en tôle perforée et piétement en aluminium moulé garantissent un rapport optimal entre poids et solidité. Lagos convient à toutes les situations où une construction à toute épreuve doit s'allier à l'élégance de la forme : un hall d'aéroport, le foyer d'un théâtre, une banque...

Sitzgelegenheiten für den öffentlichen Raum. Solide und elegant. Die Sitze aus perforierten Stahlplatten und mit Aluminiumgestell garantieren optimale Balance zwischen Gewicht und Stärke. Lagos ist insbesondere für Orte geschaffen, an denen haltbare, fast unzerstörbare Konstruktionen mit einem attraktiven Äußeren kombiniert werden müssen, wie z.B. Warteräume auf Flughäfen, Theater-Foyers und Banken.

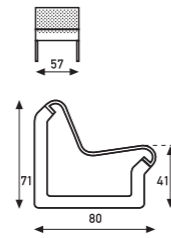

F 010

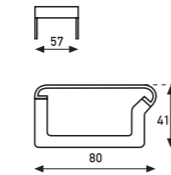

T 010

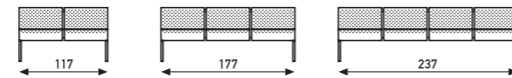

C 010/2

C 010/3

C 010/4

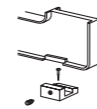

floorfixation
vloerbevestiging
fixation au sol
Bodenbefestigung



aanhoren doze drink **eten** wachten enjoy schauen causser **listen** rusten ponder entspannen speisen **conférer** dine-
 ren **opbergen** praten discuss jouer dormir **nachdenken** dine lie relaxen spelen **brunch** anhören wait sitzen attendre
 snooze klatschen **lezen** lire cocoon dromen dommelen **ranger** parler live ein Nickerchen machen **read** sommeiller
philosophieren schrijven sit habiter treffen luisteren ontbijten **lagern** dîner sleep live **study** einen Schnaps trinken
 kosen **vergaderen** se reposer **écrire** souperen **work** keuvelen liegen relax schlummern ruhen philosopher rêver
brainstormen discussiëren **breakfast** brunchen leben souper vrijen asseoir wonen träumen **deliberate store** ont-
 spannen peinzen **stow** genießen **spielen** ontmoeten warten **regarder** brainstormen **travailler** einmummen dream
 kijken **lunch** entspannen méditer drowse **filosoferen** courtiser reposer mijmeren schlafen **arbeiten** liggen ponder
 s'amuser **drinken** discuter **eat** gossip lesen vivre **schreiben** play delibereren borrelen to babble **zuhören** rest lunch
zu Abendessen leven détendre **diskutieren** zitten écouter **confer** trinken dutten sommeiller **sinnen** talk lernen
plappern look détendre reden dream zu Mittag essen **étudier** make love slapen lunchen schlummern **réfléchir**
 cocoon bavarder **brunchen** relax studeren **verstauen** rêvasser **philosophise** konferieren brunch **genieten** früh-
 stücken mimer **rencontrer** soezen beratschlagen bespreken **listen** to dicuss **denken** écouter essen **sup** confer
délibérer to brainstorm gossip **werken** babbelen wohnen boire write konferieren **stockage** cocoonen **manger**
 besprechen **prendre l'apéritif** opslaan confereren brainstormen **meet** träumen conférer **déjeuner** discuter

tables | tafels | tables | Tische

CONTENT WINDOW (page 166) _ BRIDGE (page 170) _ CASUS (page 174) _ SLICK (page 176) _ EDGE (page 180) _ CIRCLE (page 182)

cupboards | kasten | armoires | Schränke

CONTENT KAST 01 (page 184) _ EXTENS (page 186)



Window. Stable and unfussy. Dignified in its simplicity. Arnold Merckx designed Window, a table that impresses through its confident, sober functionality. With a sturdy, coated-steel frame. Tops are available in veneer, laminate or desktop. Window can be used as a desk or conference table.

Window. Stabiel en zonder poespas, statig in al zijn eenvoud. Arnold Merckx ontwierp Window, een tafel die overtuigt door zijn zelfbewuste strakke functionaliteit. Met een krachtig frame in gecoat staal. Bladen van fineer, laminaat of desktop. Window is te gebruiken als bureau of vergadertafel.

Window. La stabilité sans chichis, l'élégance dans toute sa simplicité. Arnold Merckx a créé Window, une table qui séduit par sa fonctionnalité volontairement épurée. Un piètement résistant en acier enduit. Des plateaux en ébénisterie, stratifié ou desktop. Window s'utilise aussi bien comme bureau qu'en tant que table de réunion.

Window. Stabil und unkompliziert. Erhaben in seiner Einfachheit. Arnold Merckx schuf mit Window, einen Tisch, der durch seine selbstsichere, nüchterne Funktionalität überzeugt. Stabiles, stahlbeschichtetes Gestell. Tischplatten sind in Furnier, Laminat oder als Schreibtischplatte erhältlich. Window kann als Schreibtisch oder Konferenztisch benutzt werden.

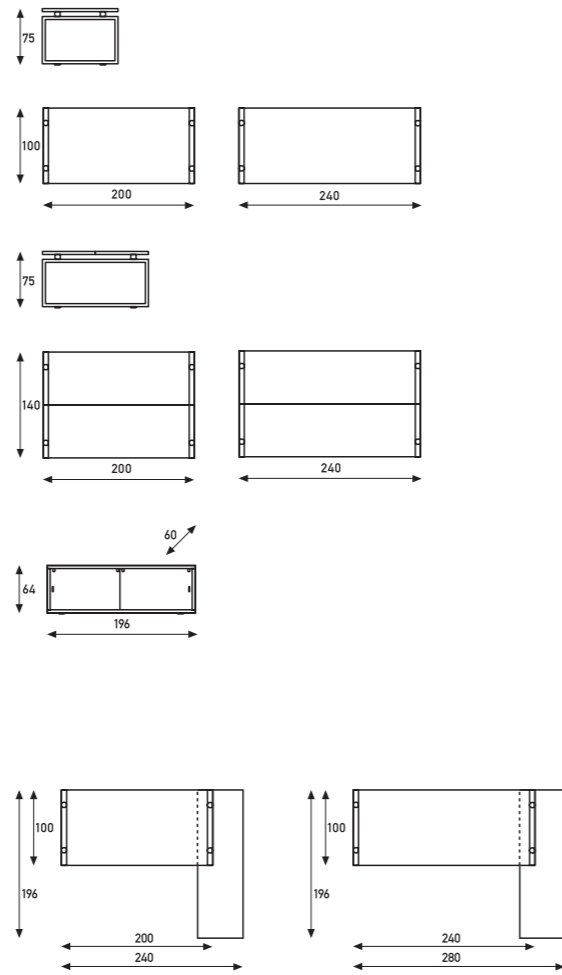



Bridge. Bridges connect. They connect riverbanks, areas and people. Bridge is a versatile office table that brings people and ideas together. The frame is made of aluminium, the tops of veneer, laminate or desktop. Bridge is a slim, transparent, sturdy support for meetings or simply for work. Bridge is available in several variants with a host of accessories.

Bridge. Bruggen verbinden. Oevers, stadsdelen, mensen. Bridge, een veelzijdig kantoormeubelprogramma, brengt mensen en ideeën samen. Het frame is van aluminium, de bladen van fineer, laminaat of desktop. Ranke, transparante en sterke pijlers onder vergaderingen of werk alleen. Bridge is leverbaar in verschillende varianten, met tal van accessoires.

Bridge. Les ponts sont des liens entre les rives d'un fleuve, les régions et les gens. Bridge est une table de bureau polyvalente, qui rapproche les gens et les idées. Sa structure est en aluminium, les plateaux sont en bois finition ébénisterie, stratifié ou desktop. Bridge est un support svelte, transparent et robuste, utilisable pour les réunions ou simplement pour travailler. Bridge est disponible en plusieurs versions, avec de multiples accessoires.

Bridge. Brücken verbinden. Sie verbinden Ufer, Gebiete und Leute. Bridge ist ein vielseitiger Bürotisch, der Leute und Ideen zusammenbringt. Das Gestell ist aus Aluminium, die Tischplatten aus Furnier, Laminat oder haben eine Schreibtischplatte. Bridge ist eine schlanke, transparente, stabile Arbeitsfläche für Besprechungen oder ganz einfach zum Arbeiten. Bridge ist in mehreren Varianten mit einer Vielzahl von Zubehör erhältlich.

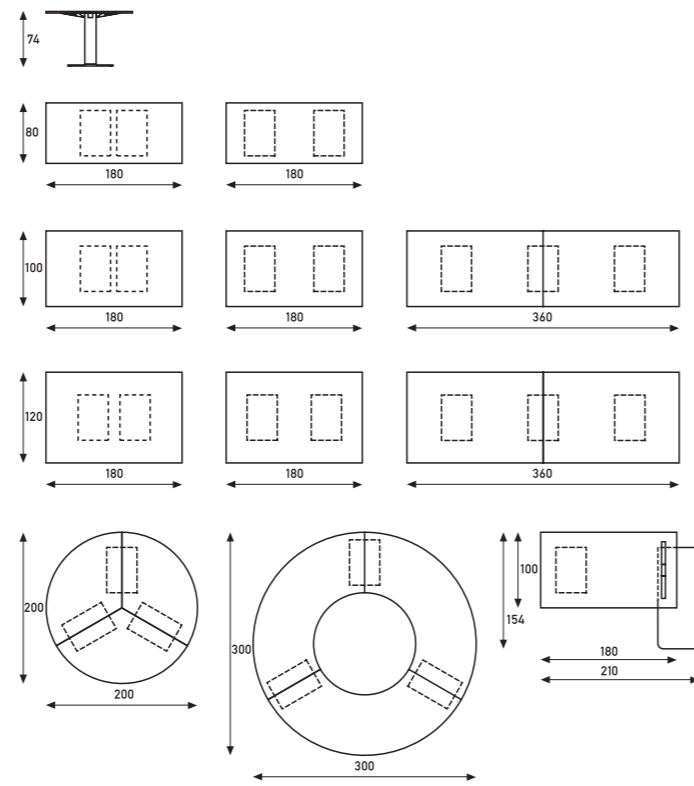

Stylish yet multifunctional. A table where you can work, meet or discuss. Rectangular or oval, Casus is available in standard or custom made sizes. The single leg makes the table look open yet solid. Elegant as a single table; stable and functional as a table system.

Multifunctioneel en stijlvol. Een tafel om aan te vergaderen, werken, bespreken. In rechthoek of ovaal, standaard of in een specifiek gewenste maat. Door de enkele poot met tenen oogt deze tafel solide, maar toch open. Als losse tafel elegant. In een opstelling stabiel en functioneel.

Multifonctionnelle et élégante. Une table de meetings, de travail ou encore de conversation. En version rectangulaire, ovale, standard ou en toute forme spécifique que vous désirez. Le pied à extensions montre la solidité de la table et donne en même temps un effet ouvert. Élégante en position isolée. Stable et fonctionnelle en combinaison.

Multifunktional und stilvoll. Ein Tisch für Versammlungen, zum arbeiten, besprechen. In rechteckiger oder ovaler Form, Standardmaß oder eine Ihren Wünschen entsprechende Größe. Der Einzelfuß mit Zehen gibt diesem Tisch ein solides und dennoch offenes Aussehen. Als Einzeltisch elegant, in einer Aufstellung stabil und funktional.

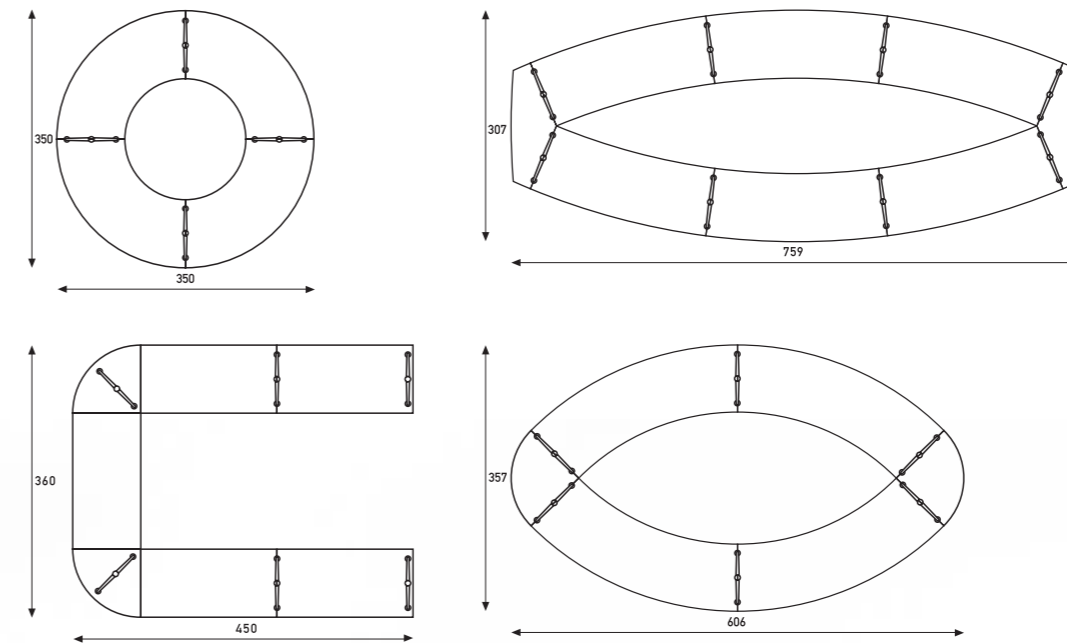
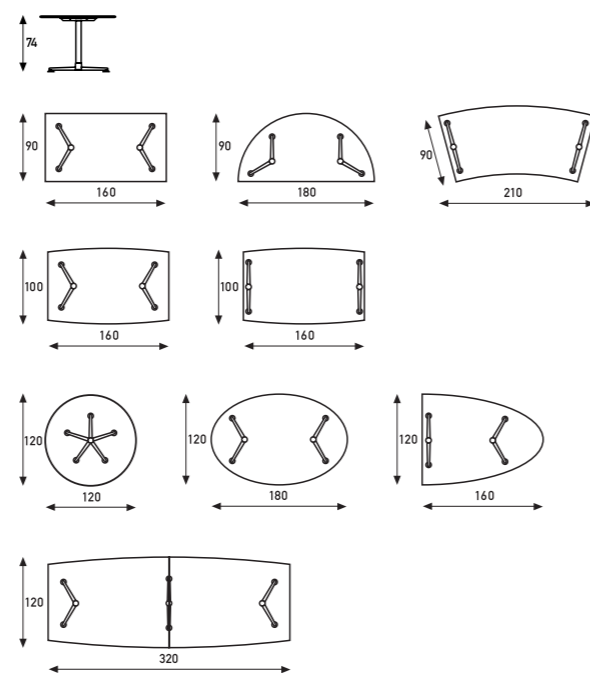



A stylish table whose sober, massive beauty seems to freeze it in time and space. Slick has a square, tubular frame. The top, partly sunken into the frame, is one of the design's characteristic details. The rectangular adjusting nuts keep the legs squarely on the floor. The top can be finished in veneer, desktop or laminate. Slick is a perfect dining table, comfortably seating a lot of people. As it can be linked together, Slick can also be used as a conference or work table.

Een stijlvolle tafel. Bevroren in de omgeving met zijn sobere en massieve schoonheid. Slick heeft een frame van vierkante buis. De toplaag, deels verzonken in het frame, is een kenmerkend detail in het ontwerp. De vierkante steldop houdt de poot vierkant tot aan de grond. Het blad kan worden uitgevoerd met fineer, desktop of laminaat. Slick is een perfecte eetkamertafel, om met veel mensen aan te zitten en genieten. Dankzij de mogelijke doorkoppeling kan Slick ook als vergader- of werktafel worden gebruikt.

Une table élégante, qui impose sa beauté sobre et massive au reste de l'environnement. Slick dispose d'un châssis en tubes carrés. La couche supérieure, partiellement intégrée au châssis, est une des caractéristiques de ce modèle. Le feutre carré prolonge la forme carrée du pied jusqu'au sol. Le plateau peut être réalisé en placage, desktop ou aggloméré. Slick est la table de salle à manger idéale pour recevoir de nombreux amis. Grâce à ses nombreuses rallonges, la table Slick peut également servir de table de réunion/travail.

Ein stilvoller Tisch, wie eine gefrorene Skulptur von nüchternen, massiver Schönheit. Das Tischgestell besteht aus einem quadratischen Rohr. Ein typisches Detail: die Tischplatte ist bis auf eine schmale Kante im Rahmen eingelassen. Mit den Verstellgleitern an den Beinenden wird das quadratische Motiv des Tischbeins konsequent bis zum Boden weitergeführt. Die Tischplatte erhältlich in den Ausführungen Furnier, Desktop oder Laminat. Slick ist der perfekte Esszimmertisch für große, gesellige Runden. Durch eine zusätzliche Tischverbindung eignet er sich auch als Konferenz- und Objektisch hervorragend.

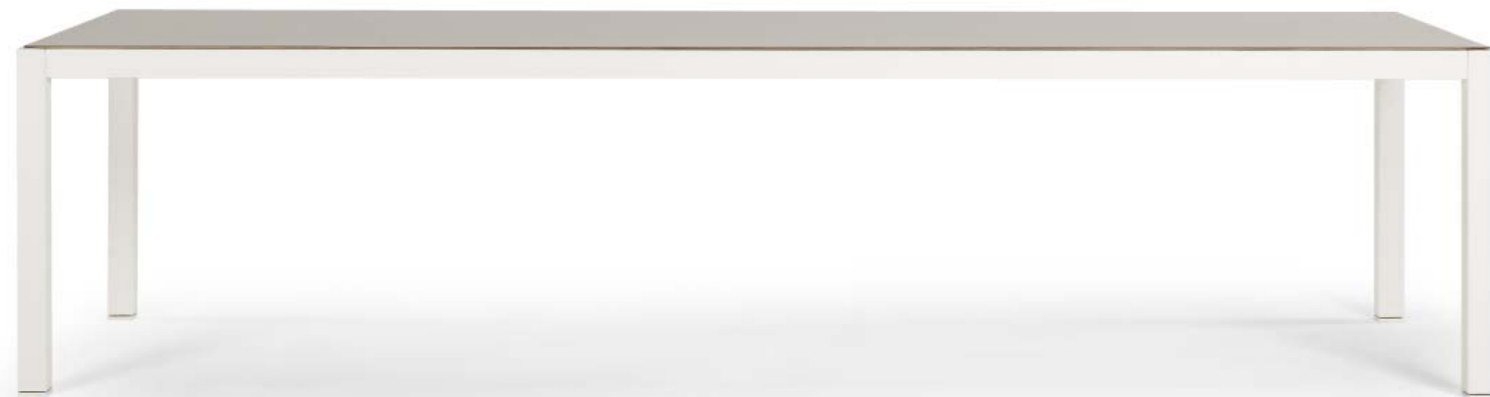
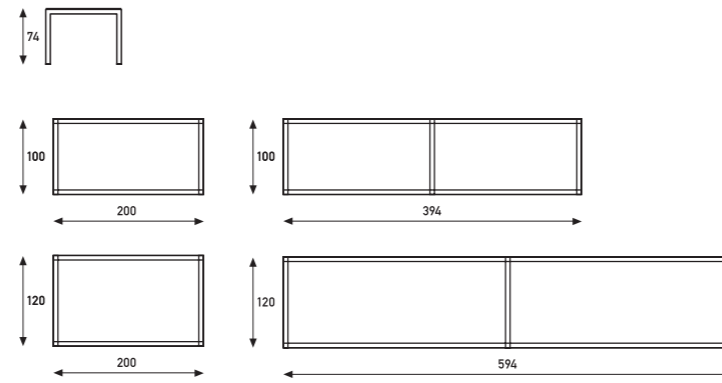

A versatile table with elegant, striking angles. That's Edge. The top is a separate element made from 15 mm plywood that can be used on both sides. Available in veneer or laminate. A different colour of coating immediately gives the table a radically different appearance. The cutaways in the top can be used for conducting cables through the legs and leg caps. The cap can also be used for fitting table lamps or a partition. But, above all, the cap is a recognizable detail of Edge.

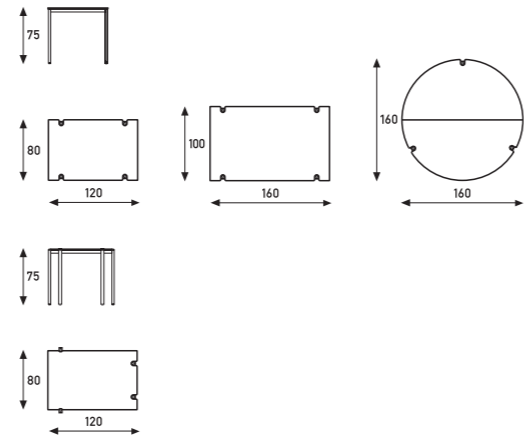

Een veelzijdige tafel met elegante, opvallende hoeken. Dat is Edge. Het blad is een los element van 15 mm multiplex dat tweezijdig gebruikt kan worden. Fineer of laminaat. Een andere kleur toplaag geeft de tafel direct een ander uitstraling. De uitsparingen in het tafelblad kunnen worden gebruikt om kabels door de poot en pootdoppen weg te leiden. De dop kan dienen als montagepunt voor tafellamp of voor de bevestiging van een tussenschot. Maar bovenal is de pootdop een herkenbaar detail van Edge.

Une table polyvalente aux angles élégants et singuliers. Voici Edge. Le plateau est un élément séparé en multiplex de 15 mm d'épaisseur qui peut être utilisé des deux côtés. Ce modèle est proposé en placage ou en aggloméré. Une couche supérieure de couleur différente donne un tout autre style à la table. Les pieds et les cache-pieds peuvent servir à faire passer des câbles. Ils peuvent également être utilisés pour monter une lampe de table ou pour fixer un deuxième niveau. Le cache-pied est avant toute chose un détail caractéristique de la table Edge.

Ein vielseitiger Tisch mit eleganten, auffälligen Ecken: Das ist Edge. Die Tischplatte – Furnier oder Laminat, 15 mm Schicht-holz – kann herausgenommen und beidseitig benutzt werden. Durch eine andersfarbige Oberfläche erhält der Tisch eine ganz andere Ausstrahlung. Die Aussparungen in der Tischplatte eignen sich hervorragend zur Kabelführung durch das Tischbein und die Abdeckungen hindurch. Diese Abdeckungen sind zugleich praktische Montagepunkte für Tischlampen oder zur Befestigung von Trenn-wänden. Vor allem sind sie ein Edge-Detail mit hohem Wiedererkennungswert.



The table is available as a high and low table. The low table can be used as an occasional table. The high version can be used as a dining room table. The oval version (with one or two pedestal bases) can be used as a conference table.

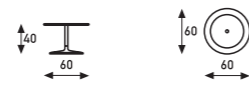

Circle 1

De lage en hoge Circle tafel, toe te passen als bijzettafel en eetkamer-tafel. De ovale opstelling met één of twee schijfonderstellen kan als vergadertafel worden gebruikt.

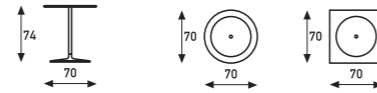

Circle 2

Cette table est disponible en version haute et basse. En version basse comme peut pour sa part servir comme table d'appoint. En version haute peut pour sa part servir de table de salle à manger. En version ovale (avec 1 ai 2 pieds) est utilisable comme table de réunion.

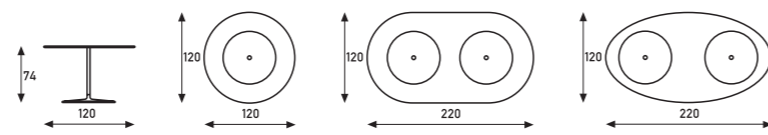

Circle 3

Der Tisch ist als hoher oder niedriger Tisch erhältlich. Der niedrige Tisch kann als Gelegetisch benutzt werden. Der höhere kann als Esstisch benutzt werden. Die ovale Version (mit einem oder zwei Füßen) kann als Konferenztisch benutzt werden.

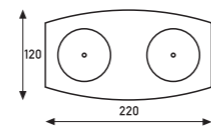

Kast 01 is a chest of drawers. With a difference. Whatever angle you look at it from, it remains attractive. This chest of drawers is an architectural artefact that can be used to divide spaces. And it's also a very practical storage space itself. Kast 01 is available in one, two or three-drawer versions. Depending on the number of drawers, the height is 40, 60 or 80 cm with a width of 160 cm and a depth of 45 cm. The cupboard is made of coated or veneered MDF.

Kast 01 is een ladekast, maar dan anders. Van welke kant je naar haar kijkt, ze blijft aantrekkelijk. De ladekast is een architectonisch object, dat als ruimtescheider helemaal vrij opgesteld kan staan. En Kast 01 is een praktisch opbergmeubel. Kast 01 kan worden uitgevoerd met één, twee of drie laden. Afhankelijk van het aantal laden bedraagt de hoogte 40, 60 of 80 cm, bij een breedte van 160 cm en een diepte van 45 cm. De kast is gemaakt van gelakt of gefineerd MDF.

Kast 01 est une commode d'un genre nouveau. Quel que soit l'angle d'ai vous la regardez, elle conserve son charme. Cette commode est un artéfact architectonique permettant de diviser les espaces. Elle constitue également un espace de stockage très pratique. Kast 01 est disponible avec un, deux ou trois tiroirs. Selon le nombre de tiroirs, sa hauteur est de 40, 60 ou 80 cm, avec une largeur de 160 cm et une profondeur de 45 cm. La structure est en MDF laqué ou en finition ébénisterie.

Kast 01 ist eine Kommode. Jedoch mit einem kleinen Unterschied. Aus welchem Blickwinkel auch immer man sie betrachtet, bleibt sie attraktiv. Diese Kommode ist ein architektonisches Artefakt, dass zum Abteilen von Räumen benutzt werden kann. Außerdem ist sie auch ein sehr praktischer Ort, um Sachen aufzubewahren. Kast 01 ist als Kommode mit ein, zwei oder drei Schubladen erhältlich. Abhängig von der Anzahl der Schubladen ist sie 40, 60 oder 80 cm hoch bei einer Breite von 160 cm und einer Tiefe von 45 cm. Die Kommode besteht aus beschichtetem oder furniertem MDF.

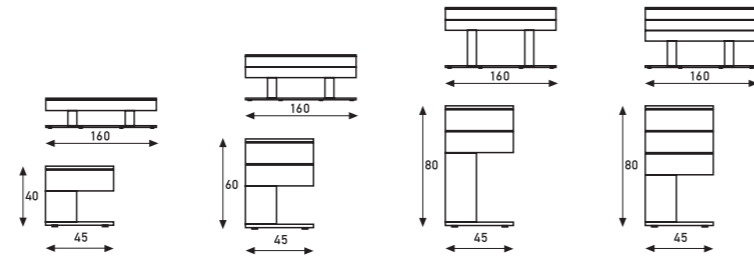

Sculpture: Ria Erckens

A cupboard system by Artifort with a distinctive new construction principle. Thanks to an advanced adhesive technique, the aluminium corner elements can be joined to the wooden panelling. This gives the cupboard system its strong, unique appearance.

Een kastenprogramma van Artifort dat zich onderscheidt door een nieuw constructieprincipe. Dankzij een geavanceerde lijmtechniek kunnen de aluminium hoekelementen worden verbonden met de houten panelen. Het geeft de serie kasten een unieke en sterke uitstraling.

Un programme d'armoires Artifort qui se caractérise par un nouveau principe de construction. Grâce à une technique de collage avancée, les éléments d'angles en aluminium peuvent être raccordés aux panneaux en bois. Cette série d'armoires est ainsi dotée d'une radiance unique et robuste.

Ein Kastenmöbel-Programm von Artifort, das sich durch ein besonderes Konstruktionsprinzip auszeichnet. Moderne Leimtechnik ermöglicht es, die Eckprofile aus Aluminium mit den Holzpanelen zu verbinden. Das verleiht der Serie eine einmalige und starke Ausstrahlung.

